

Invacare® Delta™

en	Rollator User Manual	3
de	Rollator Gebrauchsanweisung.....	17
es	Rollator Manual del usuario.....	31
fr	Déambulateur Manuel d'utilisation	45
it	Rollator Manuale d'uso.....	59
nl	Rollator Gebruiksaanwijzing	73
pt	Andarilho Manual de utilização	87



This manual **MUST** be given to the user of the product.
BEFORE using this product, read this manual and save for future reference.



Yes, you can.®

© 2016 Invacare® Corporation

All rights reserved. Republication, duplication or modification in whole or in part is prohibited without prior written permission from Invacare. Trademarks are identified by ™ and ®. All trademarks are owned by or licensed to Invacare Corporation or its subsidiaries unless otherwise noted.

Contents

This manual **MUST** be given to the user of the product.
BEFORE using this product, read this manual and save for future reference.

1 General	4
1.1 About this manual	4
1.2 Intended use	4
1.3 Service Life	4
1.4 Scope of delivery	5
1.5 Warranty	5
2 Safety	6
2.1 General warnings	6
2.2 Labels and symbols on the product	6
3 Usage	7
3.1 Before use	7
3.2 Operating position	7
3.3 Folding and unfolding the rollator	8
3.4 Mounting the bag, basket and tray	9
3.5 Using the hand brakes	9
3.6 Adjusting the handle height/angle	10
3.7 Walking	11
3.8 Sitting down on a chair	11
3.9 Rising to a standing position	11
4 Maintenance and care	13
4.1 Maintenance	13
4.2 Cleaning	13
5 After Use	14
5.1 Disposal	14
5.2 Re-use	14

6 Technical data	15
6.1 Dimensions and weight	15
6.2 Material	15

I General

I.1 About this manual

This User Manual contains important information about your product. In order to ensure safety when using the product, read the User Manual carefully and follow the safety instructions.

The person who prescribes the product or who is otherwise responsible for the user must ensure that the product is suitable for the user. The user shall be instructed how to use the product. This includes the use of the features and the restrictions in use. The user shall also be notified of the warnings for use given in the user manual.

Symbols in this manual

In this User Manual warnings are indicated by symbols. The warning symbols are accompanied by a heading that indicates the severity of the danger.



WARNING

Indicates a hazardous situation that could result in serious injury or death if it is not avoided.



CAUTION

Indicates a hazardous situation that could result in minor or slight injury if it is not avoided.



IMPORTANT

Indicates a hazardous situation that could result in damage to property if it is not avoided.



Tips and Recommendations

Gives useful tips, recommendations and information for efficient, trouble-free use.



This product complies with Directive 93/42/EEC concerning medical devices. The launch date of this product is stated in the CE declaration of conformity.

I.2 Intended use

Indications

The rollator is intended for support and improvement of a restricted walking ability. The user's remaining walking ability needs to be sufficient for leaving the home, for usual daily activities and for participating in social life without endangering themselves or others.

The rollator is intended to support a person during walking. Furthermore the rollator is intended to carry a load either in a specially designed basket, on a tray or in a bag.

The max. user weight is 135 kg. This weight limitation includes the weight of the user and the content of the basket.

I.3 Service Life

The expected service life of this product is five years when used in accordance with safety instructions, maintenance intervals and correct use, stated in this manual. The effective product life cycle can vary according to frequency and intensity of use.

I.4 Scope of delivery

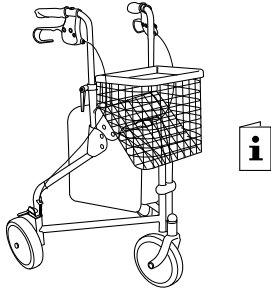

- Rollator, partly assembled
- Basket, tray and bag
- User manual

I.5 Warranty

We supply a two year warranty from the date of delivery. Deviations may occur due to local agreements. Damage caused by normal wear to e.g. wheels, handles and brakes or damage caused by abnormal use (e.g. exceeded max. user weight) is not covered by the warranty. Maintenance and operating instructions must be followed for the warranty to be valid.

2 Safety

2.1 General warnings



WARNING!

Risk of falling

- Exercise caution when walking on sloping / slippery ground and on uneven surfaces.
- Be careful when walking rearwards over obstacles.
- Do not go up or down stairs with the rollator.
- Do not use the rollator on escalators.
- Do not under any circumstances stand on the rollator.
- Loads must only be transported in the basket, on the tray or in the bag. Be careful when there is a heavy load in the basket (for the max. load in the basket refer to chapter “Technical Data”).



WARNING!

Risk of injury

- Do not let children play with the rollator.
- If the push handles are exposed to extreme temperature (above 41°C) there might be risk for first degree burns.



IMPORTANT!

Risk of corrosion

- The rollator must not be stored outside in wet climate or in humid environments for a long period of time.

2.2 Labels and symbols on the product

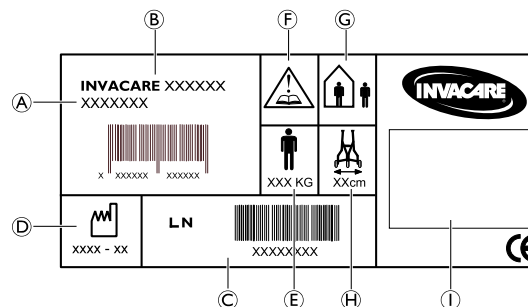

The label contains all important technical information regarding your walking aid.

- | | |
|-----------------------|-------------------------------|
| Ⓐ Article number | Ⓕ Refer to user manual |
| Ⓑ Product name | Ⓖ In- and outdoor walking aid |
| Ⓒ Serial number | Ⓗ Max. width of walking aid |
| Ⓓ Date of manufacture | Ⓘ Manufacturer's name. |
| Ⓔ Max. user weight | |

3 Usage

3.1 Before use

We do not recommend that the product is issued to anyone without first carrying out a full assessment of their specific needs. It is important that the user is given the necessary support by the product as prescribed by a qualified professional. This is both for the safety of the user and also their recovery pattern.

3.2 Operating position



WARNING!

Risk of falling

- Make sure that the safety latch is in a locked position before using the rollator.



Difficult to adjust lever

- The locking lever and washer must be mounted on the outside of the tube.

1.

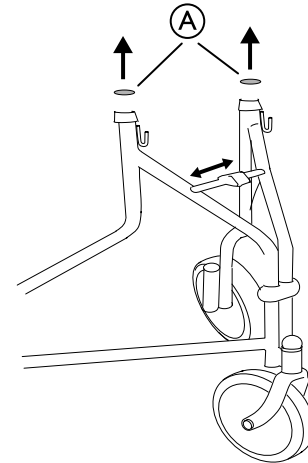

Remove the plastic caps **A** and open the rollator.

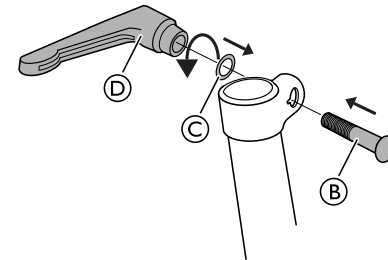

2. Attach the bolt **B** and the washer **C**.



Ensure that the bolt slots into the recess of the fitting.

3. Attach the locking lever ④ on the bolt ③.

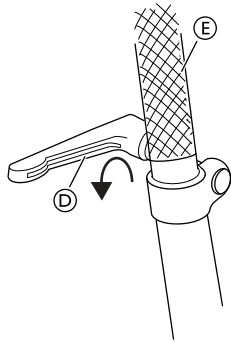

4. Fit the handle ⑤ to the tube.
5. Tighten the locking lever ④.



The locking levers must be pointing downwards during use.

6. Repeat the procedure on the opposite side.

3.3 Folding and unfolding the rollator

Folding the rollator

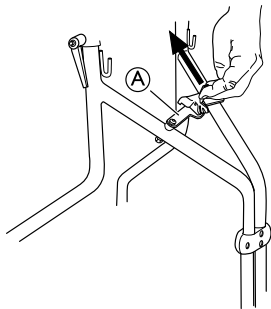

1. Pull the safety catch ① upwards - backwards.
2. Push the handles inwards to fold the rollator.



WARNING!

Risk of pinching

– Be aware of the risk of pinching body parts between the parts of the frame when folding the rollator.

Unfolding the rollator



WARNING!

Risk of falling

– Make sure that the safety latch is in a locked position before using the rollator.

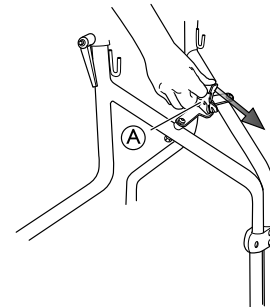

1. Push the handles outwards to unfold the rollator.
2. Pull the safety catch ① downwards - forwards to lock the rollator in an unfolded position.

3.4 Mounting the bag, basket and tray

Bag

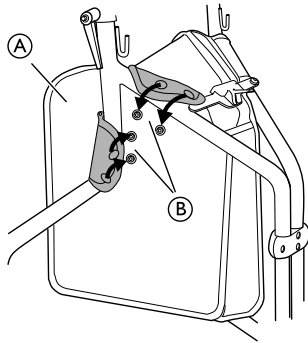

1. Mount the bag (A) between the frame tubes.
2. Fold the attachment flaps (B) over the tubes and secure the buttons.
3. Repeat the procedure on the opposite side.

Basket

1.

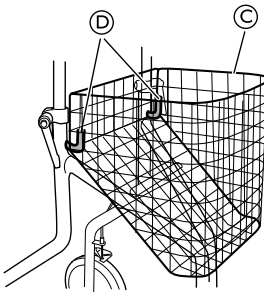

Attach the basket (C) on the attachment hooks (D).

1542458-C

Tray

1.

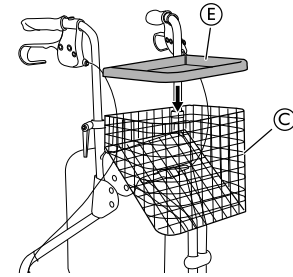

Place the tray (E) on the top of the basket (C).

3.5 Using the hand brakes

1.

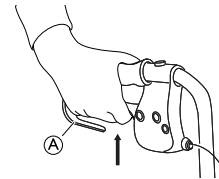

2.

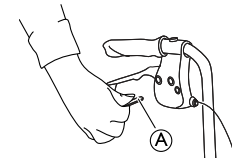

1. Apply the running brakes by pulling both brake handles (A) upwards.
2. To apply the parking brakes, press the brake handles (A) completely downwards.



An audible sound indicates that the brake is in the correct position.

 It is important that both brakes are put into parking position.

3. To release the parking brakes, pull the brake handles upwards.

Adjusting the brake effect



WARNING!
Risk of poor brake effect

– The adjustment of the brake must be done by qualified personnel.

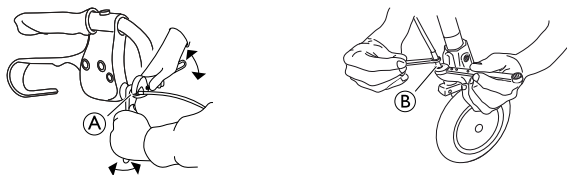

The brake can be adjusted both by the handle (A) or below by the wheel (B).



Spanner 8 mm and 10 mm (not included)

3.6 Adjusting the handle height/angle

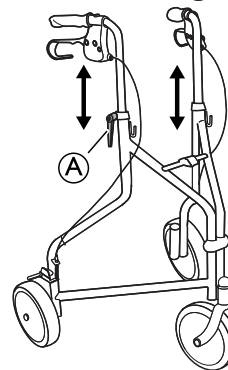

1. Stand behind the rollator with flat shoulders.
2. Loosen the lever (A).
3. Adjust the handle to suitable height and/or angle.



The handles should usually be positioned at wrist height. Therapist may suggest different heights depending on specific needs of the client.

4. Re-tighten the lever.
5. Repeat the procedure on the other side.

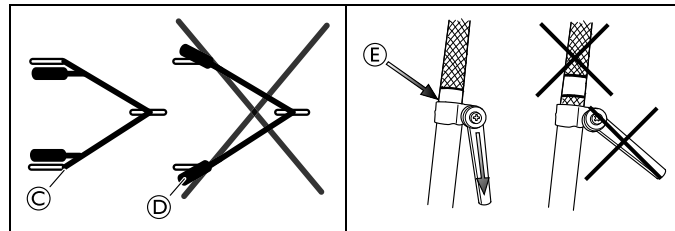

**WARNING!****Risk of falling**

- The handlebars must point directly backwards © when using the rollator. Under no circumstances should they be angled outwards ④.
- The handles must never be set above their highest position, indicated by the knurling on the tubes ⑤. Handles should be set to the same height on either side.

3.7 Walking**WARNING!****Risk of falling**

- Be careful if the wheels stop against an obstacle.

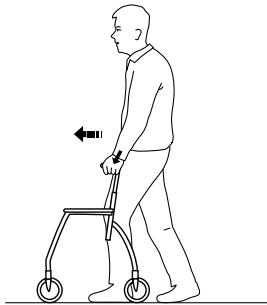

1. Place the walking aid a bit in front of you and take a step towards it whilst using the hand grips for support.

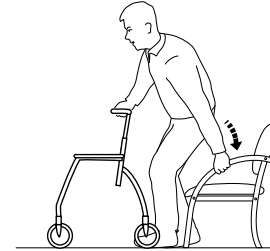
3.8 Sitting down on a chair

1. Stand in front of the chair with the walking aid, the back of the legs should touch the chair.
2. Place the hands on the arms of the chair, lean forward slightly and sit down carefully.

3.9 Rising to a standing position**WARNING!****Risk of tipping**

- Never use the walking aid to pull yourself up from a sitting position.
- The parking brakes must be in braked position when the walking aid is used as a support when sitting down or getting up, from a chair for example.

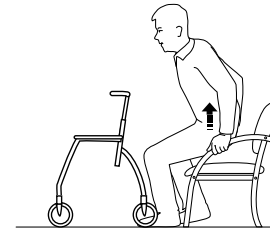

1. Place the walking aid in front of you, use the armrests of the chair as support and rise carefully to a standing position.
2. Once steady in a standing position, transfer hands to the hand grips of the walking aid.

4 Maintenance and care

4.1 Maintenance



Maintenance should be done at least once a year.

To ensure good performance and safety you should regularly check that the following is carried out:

- Ensure that screws and adjustments are properly tightened.
- Never use a defective walking aid. Do not attempt repairs yourself!
- If hand grips are loose do not use the walking aid. Change hand grips according to the service instructions which can be obtained from your Invacare representative.
- Verify brake operation. If brake adjustment is required, see chapter 3 Usage, page 7 in this user manual.
- Periodically inspect the castors tightness, wear and damage.
- Make sure that the wheels are free of hair, lint and other debris.

4.2 Cleaning

The product can be cleaned and disinfected using commercially available agents.



IMPORTANT

- Cleaning must be done at least once a year.
- Do not use an abrasive detergent cleaner.
- Do not use a steam cleaner.
- Never use acids, alkalies or solvents.

- The product can be washed in a washing machine or by hand.
- The washing and drying temperature may not be higher than 60° C.

- High-pressure cleaner or ordinary jet of water may be used. However, do not aim the jet towards bearings, draining holes or labels.
- Clean with damp cloth and mild detergent.
- Clean the wheels with a brush (no wire brush!).
- After washing, wipe the product dry.

Disinfection

Disinfect the product by wiping down all generally accessible surfaces with disinfectant.

5 After Use

5.1 Disposal

When the product can no longer be used, it and its accessories as well as the packaging material should be sorted in the correct way.

The individual parts can be separated and handled according to their material.

Please be environmentally responsible and recycle this product through your recycling facility at its end of life.

5.2 Re-use

This product is suitable for re-use after the following has been performed:

- Inspection
- Cleaning

For details, see chapter 4 Maintenance and care, page 13.



WARNING!

Risk of injury

- Always inspect the product according to the service instructions before transferring the product to a different user.
- If any damage is found do not use the product.



The user manual belongs to the product. Make sure that the user manual will be handed over with the product.

6 Technical data

6.1 Dimensions and weight

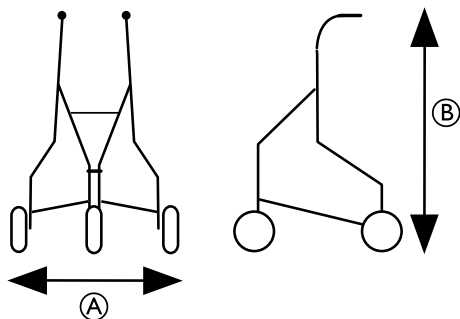

Delta P429/2 — P429/2C	
Total width Ⓐ	680 mm
Total height Ⓑ	830 — 950 mm
User Height Min. / Max	1600 — 1830 mm
Weight limitations	135 kg *
Max. load basket	5 kg
Max. load tray	5 kg
Max. load bag	5 kg



* The weight limitation includes the contents of the basket, tray or bag and the weight of the user.

6.2 Material

Frame	Polyester powder coated steel / Chrome plated steel
Handle bars	Chrome plated steel
Handgrips	PVC
Wheels	Polypropylene with treads of TPE
Plastic parts	Material according to marking (PA, PP, PE)
Screws	Steel, rust protected

Inhaltsverzeichnis

Diese Gebrauchsanweisung muss dem Benutzer des Produkts ausgehändigt werden. Lesen Sie diese Gebrauchsanweisung vor Verwendung des Produktes und bewahren Sie sie für den weiteren Gebrauch auf.

I Allgemein	18
1.1 Über diese Gebrauchsanweisung	18
1.2 Verwendungszweck	18
1.3 Nutzungsdauer	19
1.4 Lieferumfang	19
1.5 Garantie	19
2 Sicherheit	20
2.1 Allgemeine Warnhinweise	20
2.2 Schilder und Symbole auf dem Produkt	20
3 Verwenden	21
3.1 Vor der Verwendung	21
3.2 Nutzungsposition	21
3.3 Zusammenklappen und Auseinanderfalten des Rollators	22
3.4 Anbringen von Tasche, Korb und Tablett	23
3.5 Verwenden der Handbremse	24
3.6 Einstellen von Höhe und Winkel der Griffe	25
3.7 Gehen	25
3.8 Hinsetzen auf einen Stuhl	26
3.9 Aufstehen	26
4 Instandhaltung und Pflege	27
4.1 Wartung	27
4.2 Reinigung	27
5 Nach dem Gebrauch	28
5.1 Entsorgung	28

5.2 Wiederverwendung	28
6 Technische Daten	29
6.1 Abmessungen und Gewicht	29
6.2 Material	29

I Allgemein

I.1 Über diese Gebrauchsanweisung

Diese Gebrauchsanweisung enthält wichtige Informationen zu Ihrem Produkt. Lesen Sie die Gebrauchsanweisung sorgfältig und befolgen Sie die Sicherheitshinweise, um Ihre Sicherheit bei der Verwendung des Produkts zu gewährleisten.

Die Person, die das Produkt verschrieben hat oder in anderer Hinsicht für den Benutzer verantwortlich ist, muss sicherstellen, dass das Produkt für den Benutzer geeignet ist. Der Benutzer muss in die Verwendung des Produkts eingewiesen werden. Dazu zählen die Verwendung der Funktionen und die Nutzungsbeschränkungen. Der Benutzer muss auch auf die Warnhinweise für die Verwendung hingewiesen werden, die in der Gebrauchsanweisung aufgeführt sind.

Symbole in dieser Gebrauchsanweisung

Warnungen sind in dieser Gebrauchsanweisung mit Symbolen gekennzeichnet. Die Warnsymbole sind neben einer Überschrift abgebildet, die auf die Schwere des Risikos hinweist.



WARNUNG

Weist auf eine gefährliche Situation hin, die bei Nichtbeachtung zu schweren Verletzungen oder zum Tod führen kann.



Tipps und Empfehlungen

Enthalten nützliche Tipps, Empfehlungen und Anleitungen für eine effiziente und problemlose Verwendung.



Dieses Produkt entspricht der Richtlinie 93/42/EWG über Medizinprodukte. Der Markteinführungszeitpunkt für dieses Produkt ist in der CE-Konformitätserklärung angegeben.

I.2 Verwendungszweck

Indikationen

Der Rollator dient zur Unterstützung und Verbesserung der Mobilität von Menschen mit eingeschränkter Gehfähigkeit. Die verbleibende Gehfähigkeit des Benutzers muss ausreichend sein, um das Haus zu verlassen, die normalen täglichen Aufgaben zu verrichten und am sozialen Leben teilzunehmen, ohne dabei sich oder andere zu gefährden.

Der Rollator ist zur Verwendung als Gehhilfe vorgesehen. Zudem dürfen in einem speziell dafür vorgesehenen Korb, auf dem Tablett oder in der Tasche des Rollators auch Lasten transportiert werden.

Das maximal zulässige Benutzergewicht beträgt 135 kg. Diese Gewichtsbeschränkung bezieht sich auf das Gewicht des Benutzers und den Inhalt des Korbes.

I.3 Nutzungsdauer

Die erwartete Nutzungsdauer dieses Produkts beträgt fünf Jahre, vorausgesetzt, es wird in Übereinstimmung mit den in dieser Gebrauchsanweisung beschriebenen Sicherheitsanweisungen, Wartungsintervallen und korrekten Verfahrensweisen verwendet. Die tatsächliche Lebensdauer des Produkts kann abhängig von Häufigkeit und Intensität der Verwendung variieren.

I.4 Lieferumfang

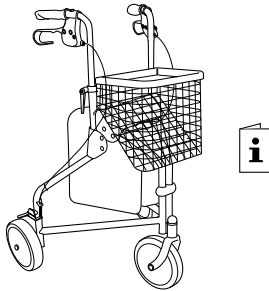

- Rollator, teilweise montiert
- Korb, Tablett und Tasche
- Gebrauchsanweisung

I.5 Garantie

Ab dem Tag der Lieferung gilt eine Garantie von 2 Jahren. Abweichungen aufgrund lokaler Abmachungen möglich. Schäden durch normalen Verschleiß, etwa Schäden an Rädern, Griffen und Bremsen oder Schäden durch unsachgemäße Handhabung (z. B. Überschreitung des max. Benutzergewichts) werden von dieser Garantie nicht abgedeckt. Die Garantie gilt nur, wenn die Wartungs- und Gebrauchsanweisungen befolgt werden.

2 Sicherheit

2.1 Allgemeine Warnhinweise



WARNUNG!

Fallrisiko

- Vorsicht beim Gehen auf abschüssigem/rutschigem oder unebenem Untergrund.
- Vorsicht beim Rückwärtsgehen über Hindernisse.
- Verwenden Sie den Rollator nicht zum Hinauf- oder Hinabsteigen von Treppen.
- Verwenden Sie den Rollator nicht auf Rolltreppen.
- Stellen Sie sich nie auf den Rollator.
- Lasten dürfen nur im Korb, auf dem Tablett oder in der Tasche transportiert werden. Seien Sie besonders vorsichtig, wenn der Korb schwer belastet ist. (Die maximale Last für den Korb finden Sie in Kapitel „Technische Daten“.)



WARNUNG!

Verletzungsrisiko

- Lassen Sie Kinder nicht mit dem Rollator spielen.
- Wenn die Griffe einer extremen Temperatur (über 41 °C) ausgesetzt sind, besteht ein Risiko für Verbrennungen ersten Grades.



WICHTIG!

Korrosionsgefahr

- Der Rollator darf bei nassem Wetter oder in feuchten Umgebungen nicht lange Zeit im Freien gelagert werden.

2.2 Schilder und Symbole auf dem Produkt

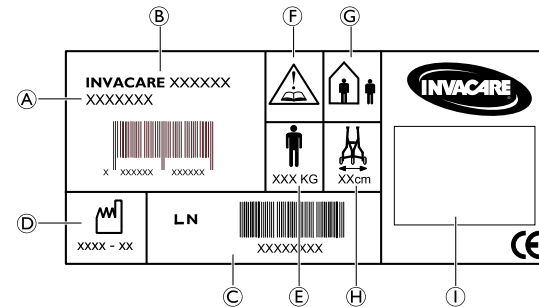

Das Schild enthält alle wichtigen technischen Daten für Ihre Gehhilfe.

- | | |
|------------------------|--|
| Ⓐ Artikelnummer | Ⓕ Verweis auf die Gebrauchsanweisung |
| Ⓑ Produktname | Ⓖ Gehhilfe für Innen- und Außenbereich |
| Ⓒ Seriennummer | Ⓗ Max. Breite der Gehhilfe |
| Ⓓ Herstellungsdatum | Ⓘ Herstellername |
| Ⓔ Max. Benutzergewicht | |

3 Verwenden

3.1 Vor der Verwendung

Das Produkt sollte dem Benutzer erst nach einer vollständigen Bewertung der spezifischen Bedürfnisse des Benutzers übergeben werden. Es ist wichtig, dass das Produkt dem Benutzer die erforderliche Unterstützung bietet, die ihm durch eine qualifizierte Fachkraft verordnet wurde. Dies ist sowohl für die Sicherheit des Benutzers als auch für dessen Genesungsfortschritt von Bedeutung.

3.2 Nutzungsposition



WARNUNG!

Fallrisiko

- Vergewissern Sie sich vor der Verwendung des Rollators immer, dass sich der Sicherungsverschluss in der verriegelten Position befindet.



Schwer zu verstellende Hebel

- Der Verriegelungshebel mit Unterlegscheibe muss an der Außenseite des Rohrs montiert sein.

1.

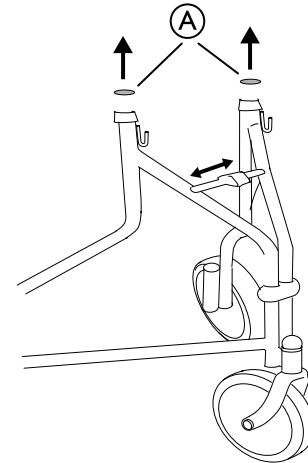

Entfernen Sie die Kunststoffkappen **A** und klappen Sie den Rollator auf.

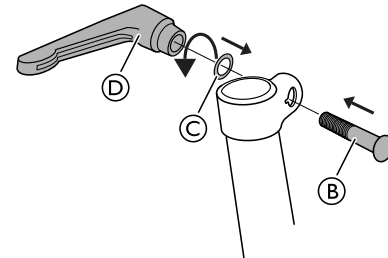

2. Bringen Sie die Schraube **B** und die Unterlegscheibe **C** an.



Stellen Sie sicher, dass die Schraube in der Vertiefung des Beschlags sitzt.

3. Drehen Sie den Verriegelungshebel ④ auf die Schraube ③.

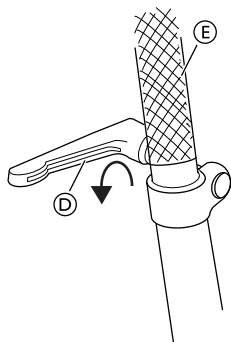

4. Stecken Sie den Griff ⑤ in das Rohr.
5. Drehen Sie den Verriegelungshebel ④ fest.



Die Verriegelungshebel müssen bei Nutzung des Rollators nach außen weisen.

6. Führen Sie diese Schritte für die gegenüberliegende Seite aus.

3.3 Zusammenklappen und Auseinanderfalten des Rollators

Zusammenklappen des Rollators

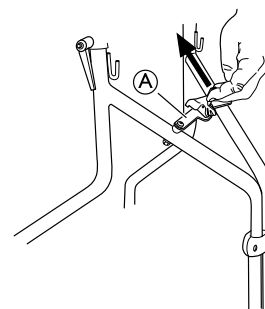

1. Ziehen Sie den Sicherheitsverschluss ① nach oben und hinten.
2. Drücken Sie die Griffe nach innen, um den Rollator zusammenzuklappen.



WARNUNG!

Klemmgefahr

– Beachten Sie beim Zusammenklappen des Rollators die Klemmgefahr für Körperteile zwischen den Rahmenteilen.

Auseinanderfalten des Rollators



WARNUNG!

Fallrisiko

– Vergewissern Sie sich vor der Verwendung des Rollators immer, dass sich der Sicherheitsverschluss in der verriegelten Position befindet.

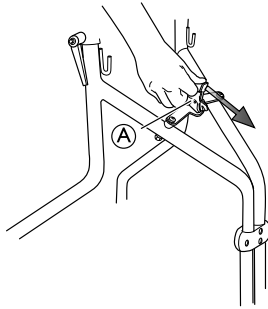

1. Drücken Sie die Griffe nach außen, um den Rollator auseinanderzufalten.
2. Ziehen Sie den Sicherungsverschluss **A** nach unten und vorne, um den Rollator in der aufgefalteten Stellung zu arretieren.

3.4 Anbringen von Tasche, Korb und Tablett Tasche

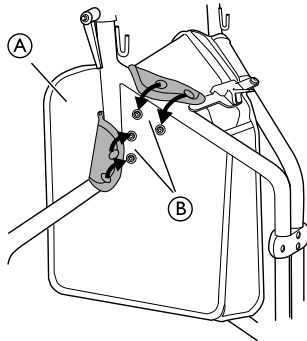

1. Bringen Sie die Tasche **A** zwischen den Rahmenrohren an.
2. Legen Sie die Befestigungslaschen **B** über die Rohre und schließen Sie die Knöpfe.
3. Führen Sie diese Schritte für die gegenüberliegende Seite aus.

Korb

- 1.

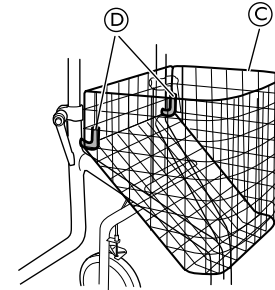

Hängen Sie den Korb **C** an die Befestigungshaken **D**.

Tablett

1.

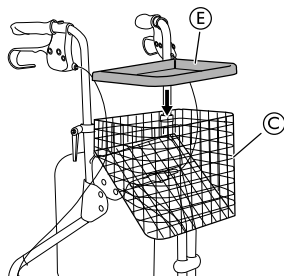

Setzen Sie das Tablett (E) oben auf den Korb (C).

3.5 Verwenden der Handbremse

1.

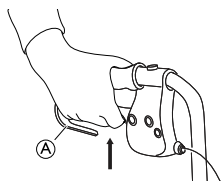

2.

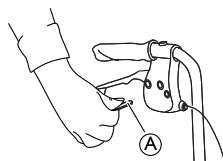

1. Betätigen Sie die Betriebsbremsen, indem Sie beide Bremshebel (A) nach oben ziehen.
2. Drücken Sie die Bremshebel (A) vollständig nach unten, um die Feststellbremse zu betätigen.

 Am hörbaren Einrasten erkennen Sie, dass sich die Bremse in der korrekten Position befindet.



Es ist wichtig, dass sich beide Bremsen in der Parkposition befinden.

3. Zum Lösen der Feststellbremse ziehen Sie die Bremshebel nach oben.

Einstellen der Bremswirkung



WARNUNG!

Gefahr einer schlechten Bremswirkung

– Die Einstellung der Bremse muss von qualifiziertem Personal vorgenommen werden.

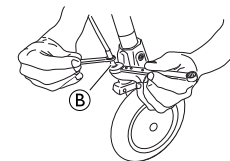
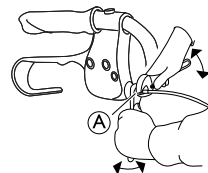

Die Bremse kann sowohl am Bremshebel (A) als auch unten am Rad (B) eingestellt werden.



8-mm- und 10-mm-Schraubenschlüssel (nicht enthalten)

3.6 Einstellen von Höhe und Winkel der Griffe

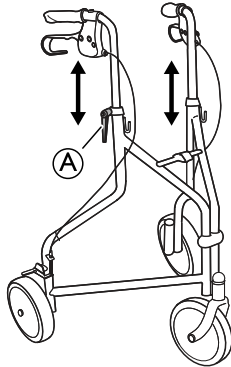

1. Stellen Sie sich hinter den Rollator und lassen Sie die Schultern locker hängen.
2. Lösen Sie den Hebel (A).
3. Stellen Sie den Griff auf eine geeignete Höhe und/oder gewünschten Winkel ein.

 Die Griffe sollten normalerweise auf Höhe des Handgelenks positioniert werden. Therapeuten empfehlen möglicherweise abhängig von den spezifischen Anforderungen des Patienten abweichende Höheneinstellungen.

4. Ziehen Sie den Hebel wieder fest.
5. Wiederholen Sie dies auf der anderen Seite.

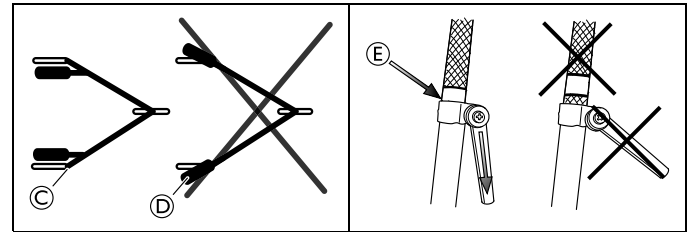

WARNUNG!

Fallrisiko

- Die Griffstangen müssen bei Nutzung des Rollators direkt nach hinten zeigen (C). Keinesfalls dürfen Sie nach außen abgewinkelt sein (D).
- Die Griffe dürfen niemals höher eingestellt werden als auf die durch die Rändelung an den Rohren (E) angegebene maximale Höhe. Die Griffe sollten auf beiden Seiten gleich hoch eingestellt werden.

3.7 Gehen



WARNUNG!

Sturzgefahr

- Wenn die Räder gegen ein Hindernis stoßen, besteht möglicherweise Sturzgefahr.

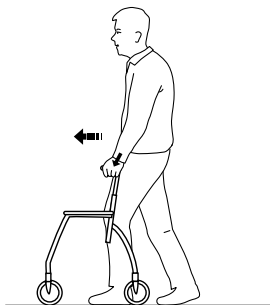

1. Stellen Sie die Gehhilfe in geringer Entfernung vor sich und gehen Sie einen Schritt darauf zu, während Sie sich an den Griffen abstützen.

3.8 Hinsetzen auf einen Stuhl

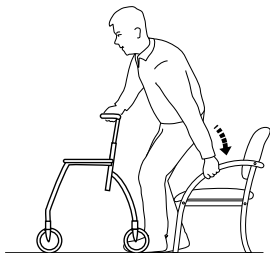

1. Stellen Sie sich mit der Gehhilfe vor den Stuhl. Die Rückseiten Ihrer Beine sollten den Stuhl berühren.
2. Legen Sie die Hände auf die Armlehnen des Stuhls, beugen Sie sich leicht nach vorn und setzen Sie sich vorsichtig hin.

3.9 Aufstehen



WARNUNG!

Kipprisiko

- Verwenden Sie die Gehhilfe nie, um sich aus dem Sitz hochzuziehen.
- Die Feststellbremsen müssen immer angezogen sein, wenn die Gehhilfe als Stütze verwendet wird, beispielsweise beim Hinsetzen oder Aufstehen von einem Stuhl.

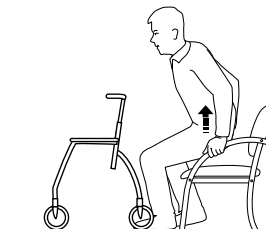

1. Stellen Sie die Gehhilfe vor sich, stützen Sie sich an den Armlehnen des Stuhls ab und stehen Sie vorsichtig auf.
2. Sobald Sie stabil stehen, bringen Sie die Hände an die Griffe der Gehhilfe.

4 Instandhaltung und Pflege

4.1 Wartung



Eine Wartung des Produkts sollte mindestens einmal jährlich erfolgen.

Um die Funktion und die Sicherheit der Gehhilfe aufrechtzuerhalten, sollten Sie regelmäßig folgende Schritte durchführen:

- Prüfen Sie alle Schrauben und verstellbaren Elemente auf sicheren Sitz.
- Eine defekte Gehhilfe darf nicht verwendet werden. Versuchen Sie nicht, die Gehhilfe selbst zu reparieren.
- Die Gehhilfe darf nicht verwendet werden, wenn die Handgriffe locker sind. Ersetzen Sie die Handgriffe entsprechend der Wartungsanleitung, die bei Ihrem Invacare-Vertreter erhältlich ist.
- Überprüfen Sie die Funktionstüchtigkeit der Bremse. Informationen zum Einstellen der Bremse finden Sie in Kapitel 3 Verwenden, Seite 21 dieser Gebrauchsanweisung.
- Überprüfen Sie die Laufräder regelmäßig auf festen Sitz, Verschleiß und Beschädigungen.
- Stellen Sie sicher, dass die Räder frei von Haaren, Fusseln und anderem Schmutz sind.

4.2 Reinigung

Das Produkt kann mithilfe von handelsüblichen Mitteln gereinigt und desinfiziert werden.



WICHTIG

- Eine Säuberung des Produkts muss mindestens einmal jährlich erfolgen.
- Kein Scheuermittel verwenden.
- Verwenden Sie keinen Dampfreiniger.
- Keine Säuren, Laugen oder Lösungsmittel verwenden.

- Das Produkt kann in einer Waschstraße für Hilfsmittel oder von Hand gewaschen werden.
- Die Temperatur darf beim Waschen und Trocknen 60 °C nicht überschreiten.
- Es kann sowohl ein Hochdruckreiniger verwendet werden als auch ein gewöhnlicher Wasserstrahl. Halten Sie den Wasserstrahl jedoch nicht auf Lager, Drainagelöcher oder Schilder.
- Mit einem feuchten Tuch und einem milden Reinigungsmittel reinigen.
- Die Räder mit einer Bürste reinigen (keine Drahtbürste).
- Das Produkt nach dem Waschen trocken reiben.

Desinfektion

Das Produkt desinfizieren, indem Sie alle direkt zugänglichen Oberflächen mit einem Desinfektionsmittel abwischen.

5 Nach dem Gebrauch

5.1 Entsorgung

Kann das Produkt nicht mehr verwendet werden, müssen das Produkt, das Zubehör und das Verpackungsmaterial ordnungsgemäß sortiert werden.

Die einzelnen Teile können entsprechend der Materialbezeichnung getrennt entsorgt werden.

Wir bitten Sie, umweltverträglich zu handeln und dieses Produkt nach Ende seiner Lebensdauer über eine lokale Müllverwertungsanlage recyceln zu lassen.

5.2 Wiederverwendung

Das Produkt ist für den wiederholten Gebrauch geeignet, nachdem Folgendes durchgeführt wurde:

- Inspektion
- Reinigung

Weitere Informationen finden Sie in Kapitel 4 “Instandhaltung und Pflege”.



WARNUNG!

Verletzungsgefahr

- Prüfen Sie das Produkt immer entsprechend der Serviceanleitung, bevor Sie es an einen anderen Benutzer weitergeben.
- Wird ein Schaden entdeckt, darf dieses Produkt nicht mehr verwendet werden.



Die Gebrauchsanweisung ist Teil des Produkts. Stellen Sie sicher, dass die Gebrauchsanweisung zusammen mit dem Produkt übergeben wird.

6 Technische Daten

6.1 Abmessungen und Gewicht

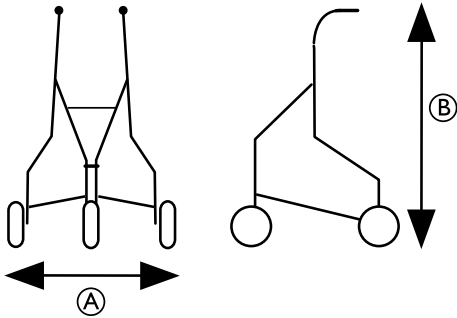

Delta P429/2 — P429/2C	
Gesamtbreite A	680 mm
Gesamthöhe B	830–950 mm
Min./Max. Benutzergröße	1600–1830 mm
Gewichtsbeschränkungen	135 kg *
Max. Last für den Korb	5 kg
Max. Last für das Tablett	5 kg
Max. Last für die Tasche	5 kg



* Die Gewichtsbeschränkungen beziehen sich auf den Inhalt des Korbes, Tablettts oder der Tasche sowie auf das Gewicht des Benutzers.

6.2 Material

Rahmen	Polyester-pulverbeschichteter Stahl/verchromter Stahl
Griffstangen	Verchromter Stahl
Handgriffe	PVC
Räder	Polypropen mit Profil aus TPE
Kunststoffteile	Material entsprechend Markierung (PA, PP, PE)
Schrauben	Stahl, korrosionsgeschützt

Contenido

Este manual DEBE ser entregado al usuario final. ANTES de usar este producto lea este manual y guárdelo para futuras referencias.

I Generalidades	32
1.1 Acerca de este manual	32
1.2 Uso previsto	32
1.3 Vida útil	32
1.4 Contenido de la entrega	32
1.5 Garantía	33
2 Seguridad	34
2.1 Advertencias generales	34
2.2 Etiquetas y símbolos en el producto	34
3 Utilización	35
3.1 Antes de su uso	35
3.2 Posición de funcionamiento	35
3.3 Plegado y desplegado del Rollator	36
3.4 Montaje de la bolsa, de la bandeja y de la cesta	37
3.5 Utilización de los frenos de mano	38
3.6 Ajuste de la altura/ángulo de la empuñadura	38
3.7 Caminar	39
3.8 Sentarse en una silla	39
3.9 Elevación hasta la posición de pie	40
4 Cuidado y mantenimiento	41
4.1 Mantenimiento	41
4.2 Limpieza	41
5 Después del uso	42
5.1 Eliminación	42
5.2 Reutilización	42

6 Datos técnicos	43
6.1 Dimensiones y peso	43
6.2 Materiales	43

I Generalidades

I.1 Acerca de este manual

Este manual del usuario contiene información importante sobre el producto. Para garantizar la seguridad cuando utilice el producto, lea detenidamente el Manual del usuario y siga las instrucciones de seguridad.

La persona que prescribe el producto o que de alguna otra forma es responsable del usuario debe comprobar que el producto es adecuado para este. Se debe enseñar al usuario a usar el producto. Esto incluye el uso de las funciones del rollator y las restricciones de uso. Se debe informar al usuario acerca de las advertencias de uso proporcionadas en el manual del usuario.

Símbolos en este manual

En este manual del usuario, las advertencias están indicadas con símbolos. A los símbolos de las advertencias se les añade un encabezado que indica la gravedad del peligro.



ADVERTENCIA

Indica una situación peligrosa que, si no se evita, puede tener como consecuencia la muerte o lesiones graves.



Consejos y recomendaciones

Proporciona consejos útiles, recomendaciones e información para un uso eficiente y sin problemas.



Este producto cumple con la Directiva 93/42/EEC en lo concerniente a dispositivos médicos. La fecha de lanzamiento de este producto figura en la declaración de conformidad CE.

I.2 Uso previsto

Indicaciones

El Rollator está diseñado para servir de apoyo y mejorar la vida de las personas con movilidad limitada. La capacidad de movilidad del usuario debe ser suficiente como para permitirle salir de su domicilio, realizar actividades diarias normales y participar en la vida social sin constituir un peligro para él o para otras personas.

El Rollator está diseñado para servir de apoyo a la persona cuando anda. Además, está diseñado para llevar una carga en una cesta especialmente diseñada, en una bandeja o en una bolsa.

El peso máximo del usuario es de 135 kg. Esta limitación incluye el peso del usuario y el contenido de la cesta.

I.3 Vida útil

La vida útil prevista para este producto es de cinco años, siempre y cuando se utilice de conformidad con las instrucciones de seguridad y se respeten los intervalos de mantenimiento y las instrucciones de cuidado indicadas en el presente manual. La duración real de la vida útil puede variar en función de la frecuencia y la intensidad del uso.

I.4 Contenido de la entrega

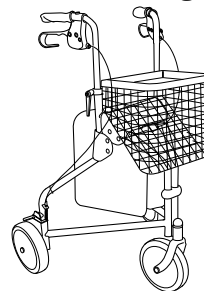

- Rollator, parcialmente montado
- Cesta, bandeja y bolsa
- Manual del usuario

I.5 Garantía

El producto está cubierto por una garantía de dos años a contar desde la fecha de entrega. Pueden producirse variaciones debido a acuerdos locales. La garantía no cubre los daños sufridos por el desgaste normal de componentes tales como ruedas, asas y frenos o los daños causados por un uso anormal (por ejemplo, superar el peso del usuario máximo). Para mantener la validez de la garantía, deberán seguirse las instrucciones de mantenimiento y de servicio.

2 Seguridad

2.1 Advertencias generales



¡ADVERTENCIA!

Riesgo de caídas

- Tenga cuidado al caminar por superficies inclinadas, suelos resbaladizos y superficies irregulares.
- Tenga cuidado al caminar hacia atrás sobre obstáculos.
- No utilice el Rollator para subir y bajar escaleras.
- No utilice el Rollator en escaleras mecánicas.
- No se ponga de pie sobre el Rollator bajo ninguna circunstancia.
- Las cargas solo deben transportarse en la cesta, en la bandeja o en la bolsa. Tenga cuidado cuando transporte mucho peso en la cesta (para saber cuál es la carga máxima que se puede llevar en la cesta, consulte el capítulo “Datos técnicos”).



¡ADVERTENCIA!

Riesgo de lesiones

- No permita que los niños jueguen con el Rollator.
- Si se exponen las asas de empuje a temperaturas extremas (más de 41°C), existe riesgo de que el usuario sufra quemaduras de primer grado.



¡IMPORTANTE

Riesgo de corrosión

- El Rollator no debe guardarse en el exterior en climas o entornos húmedos durante periodos prolongados de tiempo.

2.2 Etiquetas y símbolos en el producto

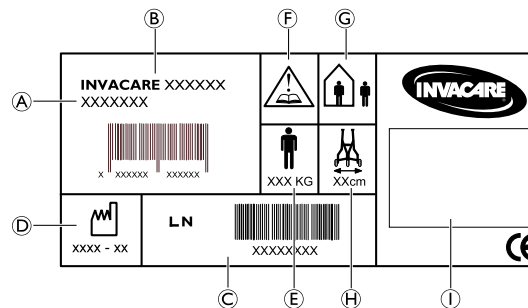

La etiqueta contiene todos los datos técnicos importantes del andador.

- | | |
|-------------------------|--------------------------------------|
| Ⓐ N° de artículo | Ⓕ Consulte el manual del usuario |
| Ⓑ Nombre del producto | Ⓖ Andador de interiores y exteriores |
| Ⓒ N.º de serie | Ⓗ Anchura máx. del andador |
| Ⓓ Fecha de fabricación | Ⓘ Nombre del fabricante. |
| Ⓔ Peso máx. del usuario | |

3 Utilización

3.1 Antes de su uso

No es recomendable utilizar el producto sin realizar antes una valoración completa de las necesidades específicas de cada usuario. Es importante que el producto ofrezca al usuario el nivel de apoyo necesario, según lo recomendado por un profesional cualificado. Esto se debe tanto a la seguridad del usuario como a su patrón de recuperación.

3.2 Posición de funcionamiento



¡ADVERTENCIA! Riesgo de caídas

– Asegúrese de que el pestillo de seguridad está en posición de bloqueo antes de usar el Rollator.



Palanca difícil de ajustar

– La palanca de bloqueo y la arandela se deben montar fuera del tubo.

1.

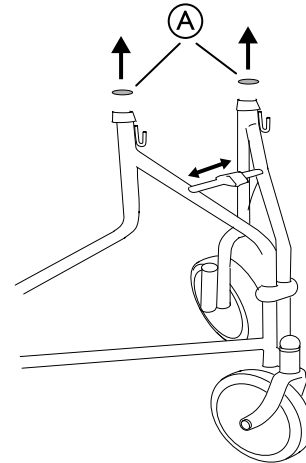

Quite las tapas de plástico (A) y abra el Rollator.

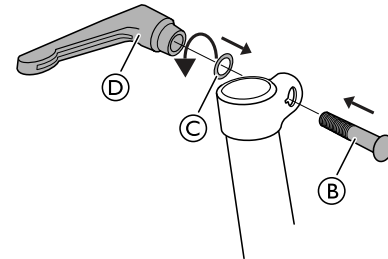

2. Inserte el tornillo (B) y la arandela (C).



Asegure las ranuras de los tornillos en el hueco del montaje.

3. Coloque la palanca de bloqueo **D** en el tornillo **B**.

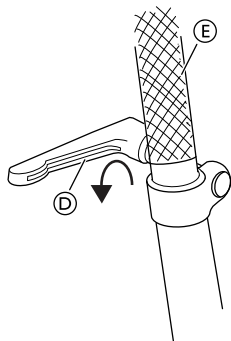

4. Ajuste la empuñadura **E** al tubo.
5. Apriete la palanca de bloqueo **D**.

 Las palancas de bloqueo deben apuntar hacia abajo durante el uso.

6. Repita el procedimiento en el lado opuesto.

3.3 Plegado y desplegado del Rollator

Plegado del Rollator

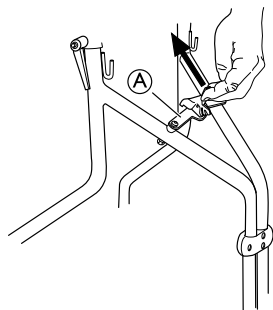

1. Tire del pestillo de seguridad **A** hacia arriba y hacia atrás.
2. Empuje las empuñaduras hacia dentro para plegar el Rollator.



¡ADVERTENCIA!

Riesgo de atrapamiento

- Tenga en cuenta que existe un riesgo de atrapamiento de las partes del cuerpo entre las piezas del chasis cuando pliega el rollator.

Desplegado del Rollator



¡ADVERTENCIA!

Riesgo de caídas

- Asegúrese de que el pestillo de seguridad está en posición de bloqueo antes de usar el Rollator.

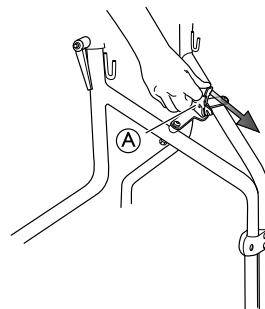

1. Empuje las empuñaduras hacia fuera para desplegar el Rollator.
2. Empuje el pestillo de seguridad **A** hacia abajo y hacia adelante para bloquear el Rollator en posición desplegada.

3.4 Montaje de la bolsa, de la bandeja y de la cesta

Bolsa

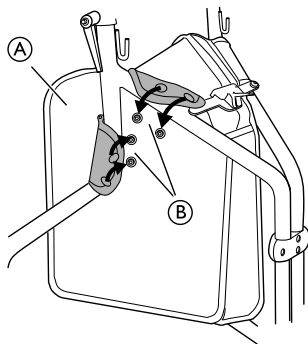

1. Monte la bolsa **A** entre los tubos del chasis.
2. Doble las solapas de sujeción **B** por encima de los tubos y fije los botones.
3. Repita el procedimiento en el lado opuesto.

Cesta

I.

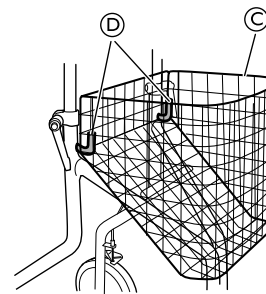

Coloque la cesta **C** en los ganchos de sujeción **D**.

Bandeja

I.

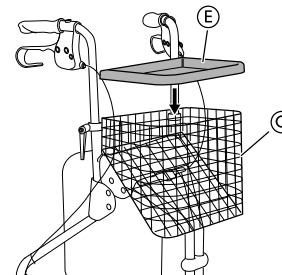

Coloque la bandeja **E** encima de la cesta **C**.

3.5 Utilización de los frenos de mano

1. 2.



1. Aplique los frenos de funcionamiento tirando hacia arriba de las dos asas del freno (A).
2. Para activar los frenos de estacionamiento, presione las palancas de freno (A) completamente hacia abajo.

 Un sonido audible indica que el freno se encuentra en la posición correcta.

 Es importante que ambos frenos se encuentren en la posición de estacionamiento.

3. Para liberar los frenos de estacionamiento, tire de las palancas de freno hacia arriba.

Ajuste del efecto del freno



¡ADVERTENCIA!

Riesgo de escasa efectividad del freno

– El personal cualificado debe realizar el ajuste del freno.

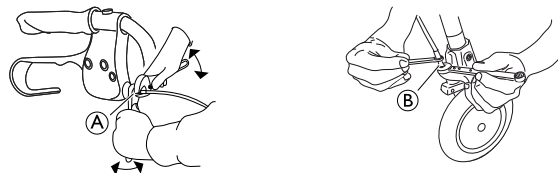

El freno se puede ajustar tanto mediante la empuñadura (A) o por debajo de la rueda (B).



Llave fija de 8 mm y de 10 mm (no incluida)

3.6 Ajuste de la altura/ángulo de la empuñadura

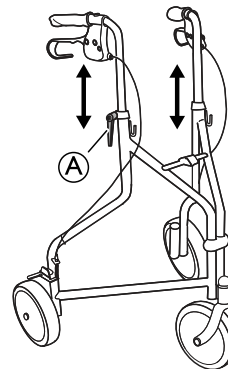

1. Sitúese detrás del Rollator con los hombros rectos.
2. Afloje la palanca (A).

- Ajuste la empuñadura a la altura o ángulo adecuados.

i Las empuñaduras deben colocarse normalmente a la altura de la muñeca. El terapeuta podría indicar distintas alturas según las necesidades concretas del cliente.

- Vuelva a apretar la palanca.
- Repita el procedimiento en el otro lado.

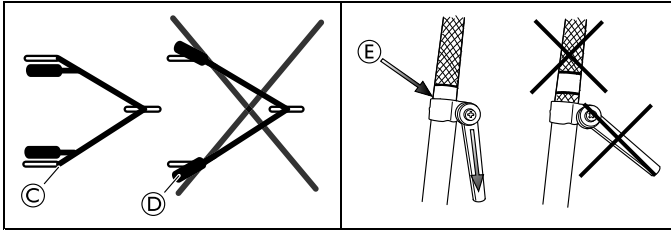

¡ADVERTENCIA! Riesgo de caídas

- Los manillares deben apuntar directamente hacia atrás **©** al usar el Rollator. No deben estar inclinados hacia fuera bajo ninguna circunstancia **©**.
- Las empuñaduras no se deben ajustar nunca por encima de su posición más alta, indicada mediante el acordonado de los tubos **©**. Las empuñaduras deben ajustarse a la misma en cada lado.

3.7 Caminar



¡ADVERTENCIA! Riesgo de caída

- Tenga cuidado si las ruedas chocan con un obstáculo.

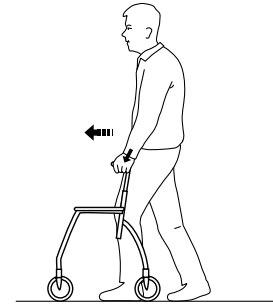

- Coloque el rollator frente a usted a poca distancia y dé un paso hacia él mientras usa las empuñaduras para apoyarse.

3.8 Sentarse en una silla

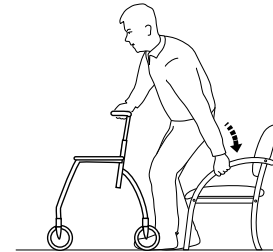

- Colóquese en frente de la silla con el rollator, la parte de atrás de las piernas debe tocar la silla.
- Coloque las manos en los brazos de la silla, inclínese hacia delante ligeramente y siéntese con cuidado.

3.9 Elevación hasta la posición de pie



¡ADVERTENCIA!

Riesgo de volcado

- No use nunca el rollator para ponerse de pie si está sentado.
- Los frenos de estacionamiento deben estar en la posición de activados cuando el rollator se utiliza al sentarse o como apoyo para levantarse, por ejemplo, de una silla.

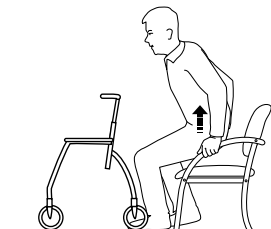

1. Coloque el rollator frente a usted, use los reposabrazos de la silla como apoyo y levántese con cuidado hasta ponerse de pie.
2. Una vez se encuentre de pie, ponga las manos en las empuñaduras del rollator.

4 Cuidado y mantenimiento

4.1 Mantenimiento



Las tareas de mantenimiento deben realizarse al menos una vez al año.

Para garantizar un óptimo funcionamiento y la máxima seguridad, efectúe periódicamente los siguientes procedimientos:

- Compruebe que los tornillos y ajustes estén correctamente apretados.
- No utilice nunca una ayuda para caminar defectuoso. No intente repararlo usted mismo.
- Si las empuñaduras están sueltas, no utilice la ayuda para caminar. Cambie las empuñaduras según las instrucciones de mantenimiento que puede proporcionarle su representante de Invacare.
- Compruebe el funcionamiento de los frenos. Si es necesario ajustar los frenos, consulte el capítulo 3 Utilización, página 35 de este manual del usuario.
- Compruebe con regularidad si las ruedas giratorias están bien ajustadas, desgastadas o dañadas.
- Asegúrese de que las ruedas están libres de pelos, pelusas u otro tipo de suciedad.

4.2 Limpieza

El producto puede limpiarse y desinfectarse con productos disponibles comercialmente.



IMPORTANTE

- Las tareas de limpieza deben realizarse al menos una vez al año.
- No utilice detergentes ni productos de limpieza abrasivos.
- No utilice un limpiador a vapor.
- Nunca utilice ácidos, álcalis ni disolventes.

- El producto puede lavarse manualmente o en una lavadora.
- La temperatura de lavado y secado no debe superar los 60 PC.
- Pueden emplearse limpiadores de alta presión o aplicarse un chorro de agua. No obstante, no apunte el chorro de agua hacia los orificios de drenaje, rodamientos o etiquetas.
- Limpie el producto con un paño húmedo y un detergente suave.
- Limpie las ruedas con un cepillo (que no sea de alambre).
- Seque el producto después de lavarlo.

Desinfección

Desinfecte el producto limpiando todas las superficies accesibles con desinfectante.

5 Después del uso

5.1 Eliminación

Cuando el producto no pueda utilizarse más, tanto el rollator como sus accesorios y también el material de embalaje deben clasificarse convenientemente.

Las piezas individuales pueden separarse y clasificarse según su material.

Proteja el medio ambiente y recicle este producto a través de la planta de reciclaje más próxima cuando llegue al final de su vida útil.

5.2 Reutilización

Este producto se puede reutilizar después de realizar las siguientes tareas:

- Inspección
- Limpieza

Para obtener más información, consulte el capítulo 4 Cuidado y mantenimiento, página 41.



¡ADVERTENCIA! **Riesgo de lesiones**

- Antes de traspasar el producto a otro usuario, inspeccione el producto según las instrucciones de mantenimiento.
- Si se detecta algún daño, no utilice el producto.



El manual de usuario pertenece al producto. Asegúrese de que este manual se entregue con el producto.

6 Datos técnicos

6.1 Dimensiones y peso

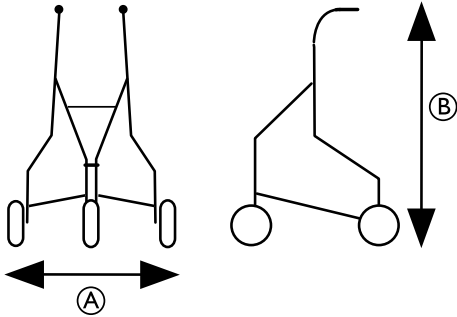

	Delta P429/2 — P429/2C
Anchura total Ⓐ	680 mm
Altura total Ⓑ	De 830 a 950 mm
Altura mínima/máxima del usuario	De 1600 mm a 1830 mm
Limitaciones de peso	135 kg*
Carga máxima en la cesta	5 kg
Carga máxima en la bandeja	5 kg
Carga máx. de la bolsa	5 kg



*La limitación de peso incluye el contenido de la cesta, la bandeja o la bolsa y el peso del usuario.

6.2 Materiales

Chasis	Acero recubierto con pintura en polvo de poliéster/acero cromado
Asideros	Acero cromado
Empuñaduras	PVC
Ruedas	Polipropileno con bandas de rodamiento de elastómero termoplástico
Piezas de plástico	Material conforme al marcado (PA, PP, PE)
Tornillos	Acero con protección antióxido

Sommaire

Ce manuel DOIT être remis à l'utilisateur du produit. Lire ce manuel AVANT d'utiliser ce produit, et le conserver en cas de besoin.

I Généralités	46
1.1 À propos de ce manuel	46
1.2 Utilisation prévue	46
1.3 Durée de vie	46
1.4 Contenu	46
1.5 Garantie	47
2 Sécurité	48
2.1 Avertissements généraux	48
2.2 Étiquettes et symboles figurant sur le produit	48
3 Utilisation	49
3.1 Avant utilisation	49
3.2 Position d'utilisation	49
3.3 Pliage et dépliage du déambulateur	50
3.4 Montage du sac, du panier et du plateau	51
3.5 Utilisation des freins à main	51
3.6 Réglage de la hauteur/de l'angle des poignées	52
3.7 Marche	53
3.8 S'asseoir sur un fauteuil	53
3.9 Se mettre debout	54
4 Maintenance et entretien	55
4.1 Maintenance	55
4.2 Nettoyage	55
5 Après l'utilisation	56
5.1 Mise au rebut	56
5.2 Réutilisation	56

6 Caractéristiques techniques	57
6.1 Dimensions et poids	57
6.2 Matériau	57

I Généralités

I.1 À propos de ce manuel

Le présent manuel d'utilisation contient des informations importantes sur votre produit. Pour garantir une utilisation en toute sécurité du produit, lisez attentivement le manuel d'utilisation et respectez les consignes de sécurité.

La personne prescrivant le produit ou sinon responsable de l'utilisateur doit s'assurer que le produit est adapté pour celui-ci. Il convient d'instruire l'utilisateur de la manière d'employer le produit. Ceci comprend les fonctionnalités et les restrictions d'utilisation. L'utilisateur doit également connaître les avertissements figurant dans le manuel d'utilisation.

Symboles figurant dans ce manuel

Dans le présent manuel d'utilisation, les avertissements sont signalisés par des symboles. Ces symboles d'avertissement sont accompagnés d'un en-tête indiquant la gravité du danger.



AVERTISSEMENT

Indique une situation dangereuse susceptible de provoquer des blessures graves, voire la mort.



Conseils et recommandations

Donne des conseils, recommandations et informations utiles pour une utilisation efficace et sans souci.



Ce produit est conforme à la Directive 93/42/CEE relative aux dispositifs médicaux. La date de lancement de ce produit est indiquée dans la déclaration de conformité CE.

I.2 Utilisation prévue

Indications

Le déambulateur est conçu pour assister une personne et améliorer sa capacité limitée à marcher. L'utilisateur doit avoir une capacité de locomotion restante suffisante pour lui permettre de sortir de son domicile, pour les activités habituelles du quotidien et pour participer à la vie sociale sans mettre en danger d'autres personnes ou lui-même.

Le déambulateur est conçu pour aider une personne à marcher. Il permet en outre de transporter une charge dans un panier spécialement conçu à cet effet, sur un plateau ou dans un sac.

Le poids maximum de l'utilisateur est de 135 kg. Cette limitation comprend le poids de l'utilisateur et le contenu du panier.

I.3 Durée de vie

La durée de vie attendue de ce produit est de cinq ans lorsqu'il est utilisé dans le respect des instructions de sécurité, des intervalles de maintenance et de l'usage prévu stipulés dans le présent manuel. Le cycle de vie effectif du produit peut varier en fonction de la fréquence et de l'intensité d'utilisation.

I.4 Contenu

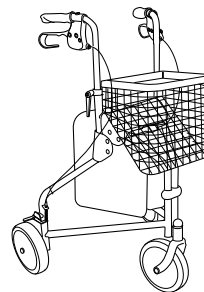

- Déambulateur, partiellement monté
- Panier, plateau et sac
- Manuel d'utilisation

I.5 Garantie

Nous offrons une garantie de deux ans à compter de la date de livraison. Des différences peuvent se produire en raison d'accords locaux. La garantie ne couvre pas les dommages dus à l'usure normale des roues, poignées et freins, par exemple, ni les dommages imputables à une utilisation anormale (dépassement du poids maximum de l'utilisateur, par exemple). Les instructions de maintenance et d'utilisation doivent être respectées pour que la garantie soit valide.

2 Sécurité

2.1 Avertissements généraux



AVERTISSEMENT !

Risque de chute

- Faites preuve de prudence lors de vos déplacements dans des pentes, sur des sols glissants et des surfaces irrégulières.
- Faites attention quand vous franchissez des obstacles en arrière.
- N'utilisez pas le déambulateur pour monter ou descendre des escaliers.
- N'utilisez pas le déambulateur dans des escaliers mécaniques.
- Ne vous mettez en aucun cas debout sur le déambulateur.
- Transportez les charges uniquement dans le panier, sur le plateau ou dans le sac. Soyez prudent lorsque le panier contient une lourde charge (pour connaître la charge maximale supportée par le panier, reportez-vous au chapitre « Caractéristiques techniques »).



AVERTISSEMENT !

Risque de blessure

- Ne laissez jamais des enfants jouer avec le déambulateur.
- Exposées à une température extrême (supérieure à 41 °C), les poignées de poussée peuvent chauffer et provoquer des brûlures au premier degré.



IMPORTANT !

Risque de corrosion

- Le déambulateur ne doit pas être entreposé dehors, pendant une longue période, sous un climat humide ou dans des environnements humides.

2.2 Étiquettes et symboles figurant sur le produit

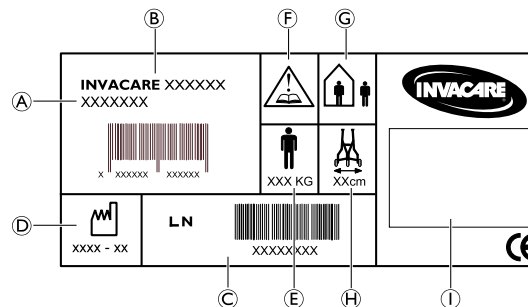

L'étiquette contient toutes les informations techniques importantes concernant votre déambulateur.

- | | |
|----------------------------------|---|
| Ⓐ Référence | Ⓕ Reportez-vous au manuel d'utilisation |
| Ⓑ Nom du produit | Ⓖ Déambulateur d'intérieur et d'extérieur |
| Ⓒ Numéro de série | Ⓗ Largeur maximale du déambulateur |
| Ⓓ Date de fabrication | Ⓘ Nom du fabricant. |
| Ⓔ Poids maximal de l'utilisateur | |

3 Utilisation

3.1 Avant utilisation

Nous déconseillons de remettre le produit à quiconque sans avoir réalisé au préalable une évaluation complète de ses besoins spécifiques. Il est important que l'utilisateur reçoive l'assistance nécessaire par le biais du produit, conformément à la prescription d'un professionnel qualifié, et ce, pour la sécurité de l'utilisateur et aussi pour son rétablissement.

3.2 Position d'utilisation



AVERTISSEMENT !

Risque de chute

- Assurez-vous que le cran de sûreté est en position verrouillée avant d'utiliser le déambulateur.



Difficulté de réglage du levier

- Le levier de verrouillage et la rondelle doivent être montés sur la face extérieure du tube.

1.

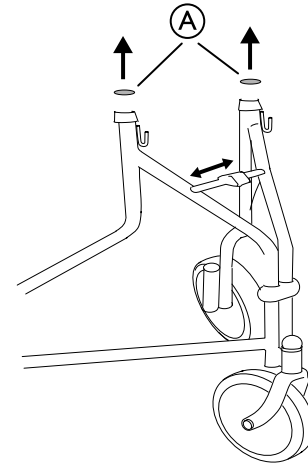

Retirez les caches en plastique **A** et ouvrez le déambulateur.

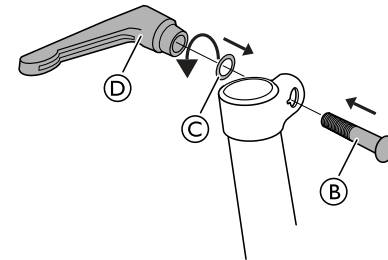

2. Fixez le boulon **B** et la rondelle **C**.



Vérifiez que le boulon est bien engagé dans l'évidement du raccord.

- Fixez le levier de verrouillage **D** sur le boulon **B**.

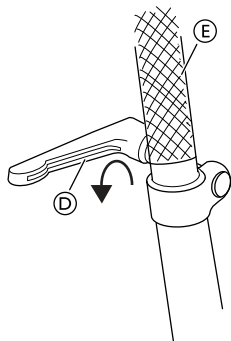

- Installez la poignée **E** sur le tube.
- Serrez le levier de verrouillage **D**.



Les leviers de verrouillage doivent pointer vers le bas pendant l'utilisation.

- Répétez la procédure du côté opposé.

3.3 Pliage et dépliage du déambulateur

Pliage du déambulateur

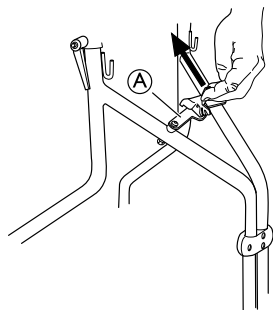

- Tirez le cran de sûreté **A** vers le haut et vers l'arrière.
- Poussez les poignées vers l'intérieur pour plier le déambulateur.



AVERTISSEMENT !

Risque de pincement

– Veillez à ne pas vous pincer un membre entre les pièces du châssis lors du pliage du déambulateur.

Dépliage du déambulateur



AVERTISSEMENT !

Risque de chute

– Assurez-vous que le cran de sûreté est en position verrouillée avant d'utiliser le déambulateur.

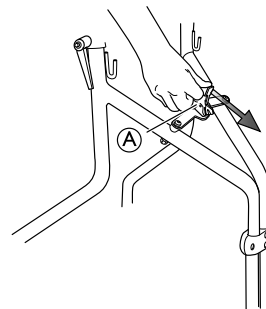

- Poussez les poignées vers l'extérieur pour déplier le déambulateur.
- Tirez le cran de sûreté **A** vers le bas et vers l'avant pour verrouiller le déambulateur en position dépliée.

3.4 Montage du sac, du panier et du plateau

Sac

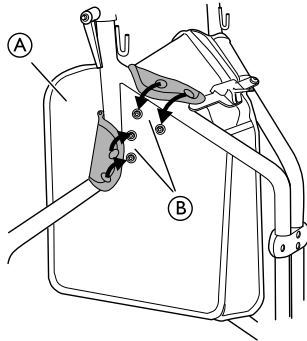

1. Montez le sac (A) entre les tubes du châssis.
2. Repliez les rabats de fixation (B) sur les tubes et serrez les boutons.
3. Répétez la procédure du côté opposé.

Panier

1.

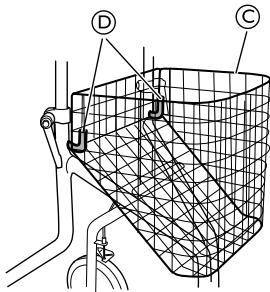

Fixez le panier (C) aux crochets de fixation (D).

1542458-C

Plateau

1.

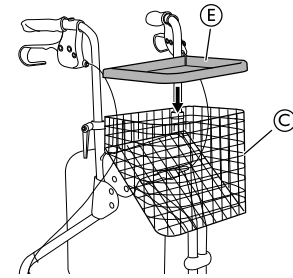

Placez le plateau (E) au-dessus du panier (C).

3.5 Utilisation des freins à main

1.

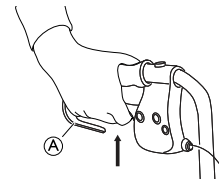

2.

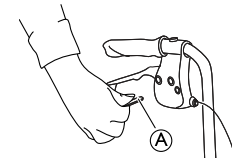

1. Serrez les freins à main en tirant les deux poignées de frein (A) vers le haut.
2. Pour serrer les freins de stationnement, appuyez complètement sur les poignées de frein (A).



Un son distinct indique que le frein est en bonne position.



Il est important que les deux freins soient placés en position de stationnement.

3. Pour desserrer les freins de stationnement, tirez les poignées de frein vers le haut.

Réglage de l'effet de freinage



AVERTISSEMENT !

Risque de réduction du freinage

– Le réglage du frein doit être effectué par un personnel qualifié.

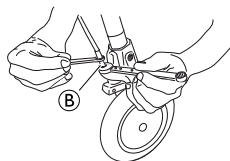
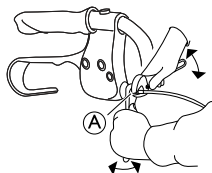

Le frein peut être réglé aussi bien par la poignée **A** que par la fixation du patin de frein **B**.



Clés à fourche de 8 mm et de 10 mm (non fournies)

3.6 Réglage de la hauteur/de l'angle des poignées

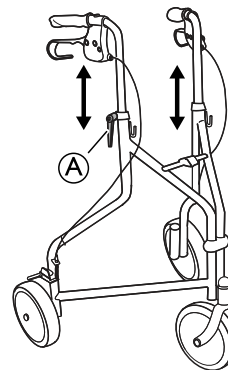

1. Placez-vous derrière le déambulateur avec les épaules bien droites.
2. Desserrez le levier **A**.
3. Réglez la poignée à la hauteur/l'angle souhaités.



Normalement, les poignées doivent être positionnées à hauteur des poignets. Il se peut que le thérapeute conseille des hauteurs différentes en fonction des besoins spécifiques du client.

4. Resserrez le levier.
5. Répétez la procédure de l'autre côté.

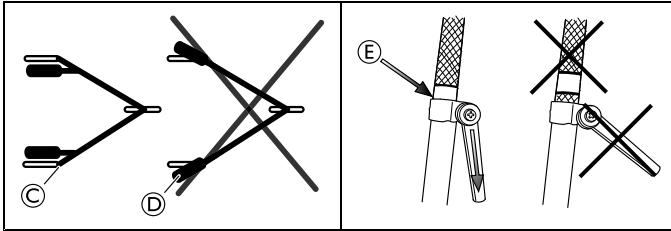

AVERTISSEMENT !

Risque de chute

- Le guidon doit pointer directement vers l'arrière © lors de l'utilisation du déambulateur. Il ne doit en aucune circonstance être orienté vers l'extérieur ©.
- Les poignées ne doivent jamais réglées au-dessus de la position la plus haute, indiquée par le moletage sur les tubes ©. Les poignées doivent être réglées à la même hauteur des deux côtés.

3.7 Marche



AVERTISSEMENT !

Risque de chute

- Faites preuve de prudence si les roues butent contre un obstacle.

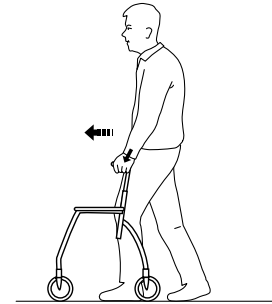

1. Placez le déambulateur légèrement devant vous et faites un pas vers lui tout en vous soutenant à l'aide des poignées.

3.8 S'asseoir sur un fauteuil

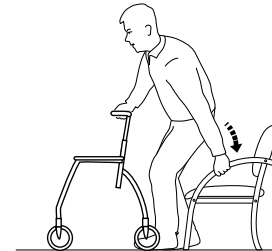

1. Avec le déambulateur, mettez-vous debout devant le fauteuil, l'arrière de vos jambes devant toucher le fauteuil.
2. Placez les mains sur les accoudoirs du fauteuil, penchez-vous légèrement en avant et asseyez-vous avec précaution.

3.9 Se mettre debout



AVERTISSEMENT !

Risque de basculement

- N'utilisez jamais le déambulateur pour vous lever depuis une position assise.
- Les freins de stationnement doivent être serrés lorsque le déambulateur est utilisé comme support pour s'asseoir ou se mettre debout, depuis un fauteuil par exemple.

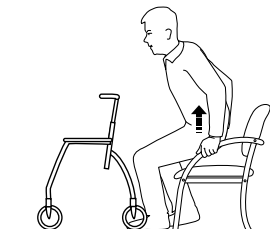

1. Placez le déambulateur devant vous, utilisez les accoudoirs du fauteuil comme support et levez-vous avec précaution pour vous mettre debout.
2. Une fois stabilisé en position debout, déplacez vos mains vers les poignées du déambulateur.

4 Maintenance et entretien

4.1 Maintenance



La maintenance doit être réalisée au moins une fois par an.

Pour garantir une bonne performance et la sécurité, vérifiez régulièrement que les opérations suivantes sont effectuées :

- Assurez-vous que les vis et fixations sont bien serrées.
- N'utilisez en aucun cas un déambulateur défectueux. N'essayez pas de le réparer vous-même !
- Si les poignées sont desserrées, ne pas utiliser le déambulateur. Remplacez les poignées conformément aux instructions de service que vous pouvez obtenir auprès de votre représentant Invacare.
- Vérifiez le fonctionnement des freins. Si les freins doivent être réglés, consultez le chapitre 3 Utilisation, page 49 figurant dans ce manuel d'utilisation.
- Examinez régulièrement le serrage, l'usure et l'état des roulettes.
- S'assurer de l'absence de poils/cheveux, peluches ou autres débris dans les roues.

4.2 Nettoyage

Ce produit peut être nettoyé et désinfecté au moyen de produits disponibles dans le commerce.



IMPORTANT

- Un nettoyage doit être effectué au moins une fois par an.
- N'utilisez pas de produit nettoyant abrasif.
- N'utilisez pas de nettoyeur à vapeur.
- N'utilisez jamais de solvants ni de produits acides ou alcalins.

- Le produit peut être nettoyé en machine ou à la main.
- La température de lavage et de séchage ne doit jamais dépasser 60° C.
- Vous pouvez utiliser un nettoyeur autre pression ou un jet d'eau ordinaire. Ne dirigez cependant pas le jet vers les roulements à bille, les trous d'écoulement ni les étiquettes.
- Nettoyez à l'aide d'un chiffon humide et d'un détergent doux.
- Nettoyez les roues avec une brosse (pas de brosse métallique !).
- Après le lavage, essuyez le produit.

Désinfection

Pour désinfecter le produit, essuyez toutes les surfaces généralement accessibles avec un désinfectant.

5 Après l'utilisation

5.1 Mise au rebut

Lorsque le produit n'est plus utilisable, il doit être trié correctement, ainsi que ses accessoires et les matériaux d'emballage.

Il est possible de séparer les différentes pièces et de les traiter en fonction de leur matériau.

Préservez l'environnement en faisant recycler ce produit en fin de vie.

5.2 Réutilisation

Ce produit peut être réutilisé une fois les opérations suivantes réalisées :

- Inspection
- Nettoyage

Pour de plus amples détails, reportez-vous au chapitre 4 Maintenance et entretien, page 55.



AVERTISSEMENT !

Risque de blessure

- Inspectez toujours le produit conformément aux instructions de service avant de le céder à un autre utilisateur.
- En cas de dommages, n'utilisez pas le produit.



Le manuel d'utilisation fait partie intégrante du produit. Veillez à le remettre avec le produit.

6 Caractéristiques techniques

6.1 Dimensions et poids

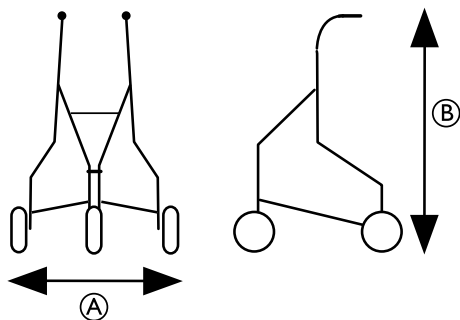

	Delta P429/2 — P429/2C
Largeur totale A	680 mm
Hauteur totale B	830 – 950 mm
Taille min./max. de l'utilisateur	1600 – 1830 mm
Limitations de poids	135 kg*
Charge max. du panier	5 kg
Charge max. du plateau	5 kg
Charge max. du sac	5 kg



* La limite de poids inclut le contenu du panier, du plateau ou du sac et le poids de l'utilisateur.

6.2 Matériau

Châssis	Acier à revêtement poudre polyester/acier chromé
Poignées	Acier chromé
Poignées	PVC
Roues	Polypropylène avec sculptures en TPE
Pièces en plastique	Matériau correspondant au marquage (PA, PP, PE)
Vis	Acier inoxydable

Sommario

Il presente manuale deve essere fornito all'utilizzatore del prodotto.
Leggere il presente manuale e conservarlo per eventuali consultazioni successive, PRIMA di utilizzare il prodotto.

I Generale	60
1.1 Informazioni su questo manuale	60
1.2 Uso previsto	60
1.3 Durata	60
1.4 Contenuto della fornitura	60
1.5 Garanzia	61
2 Sicurezza	62
2.1 Avvertenze generali	62
2.2 Etichette e simboli sul prodotto	62
3 Uso	63
3.1 Prima dell'uso	63
3.2 Posizione di utilizzo	63
3.3 Chiusura e apertura del rollator	64
3.4 Montaggio della borsa, del cestino e del vassoio	65
3.5 Utilizzo dei freni a mano	65
3.6 Regolazione dell'altezza/angolazione delle maniglie	66
3.7 Per camminare	67
3.8 Per sedersi su una sedia	67
3.9 Alzarsi in piedi	67
4 Cura e manutenzione	69
4.1 Manutenzione	69
4.2 Pulizia	69
5 Dopo l'utilizzo	70
5.1 Smaltimento	70
5.2 Riutilizzo	70

6 Dati tecnici	71
6.1 Dimensioni e peso	71
6.2 Materiale	71

I Generale

I.1 Informazioni su questo manuale

Il presente Manuale d'uso contiene informazioni importanti sul prodotto. Al fine di garantire la sicurezza di utilizzo del prodotto, leggere attentamente il Manuale d'uso e seguire le istruzioni di sicurezza.

Chi prescrive il prodotto o è comunque responsabile per l'utente deve garantire che il prodotto sia adatto all'utente. L'utilizzatore deve essere istruito riguardo al corretto utilizzo del prodotto. Ciò comprende l'utilizzo delle funzioni e le limitazioni all'uso. L'utilizzatore deve inoltre essere informato delle avvertenze per l'uso indicate nel presente manuale d'uso.

Simboli in questo manuale

Questo manuale d'uso contiene simboli di avvertimento per indicare eventuali pericoli. Tali simboli sono accompagnati da un'intestazione che indica la gravità del pericolo.



ATTENZIONE

Indica una situazione di pericolo che, se non evitata, potrebbe essere causa di morte o lesioni gravi.



Consigli e raccomandazioni

Dà consigli, raccomandazioni e informazioni utili per un uso efficace e privo di inconvenienti.



Questo prodotto è conforme alla direttiva 93/42/CEE relativa ai dispositivi medici. La data di lancio di questo prodotto è indicata nella dichiarazione di conformità CE.

I.2 Uso previsto

Indicazioni

Il rollator è progettato per il sostegno e il miglioramento di una limitata capacità di deambulazione. La capacità di deambulazione residua dell'utilizzatore deve essere sufficiente per poter uscire di casa, per svolgere le normali attività quotidiane e per partecipare alla vita sociale senza mettere in pericolo se stessi o gli altri.

Il rollator è progettato per sostenere una persona mentre cammina. Inoltre, il rollator è progettato per trasportare un carico in un cestino, su un vassoio o in una borsa appositamente previsti.

Il peso massimo dell'utilizzatore è di 135 kg. Tale limite di peso comprende il peso dell'utilizzatore e il contenuto del cestino.

I.3 Durata

La durata prevista per questo prodotto è di cinque anni, a condizione che sia utilizzato in conformità alle istruzioni per la sicurezza e per la cura del prodotto e che siano rispettati gli intervalli di manutenzione. La durata effettiva può variare a seconda della frequenza e dell'intensità d'uso.

I.4 Contenuto della fornitura

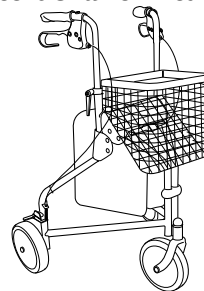

- Rollator, parzialmente assemblato
- Cestino, vassoio e borsa
- Manuale d'uso

I.5 Garanzia

Accordiamo una garanzia di due anni valida a partire dalla data di consegna. Differenze potrebbero essere dovute ad accordi locali. La garanzia non copre danni dovuti all'usura normale ad esempio a ruote, impugnature e freni o danni causati da un utilizzo improprio (ad es. peso massimo dell'utilizzatore superato). La garanzia è valida se viene eseguita la manutenzione e se vengono rispettate le istruzioni per l'uso.

2 Sicurezza

2.1 Avvertenze generali



ATTENZIONE! Pericolo di caduta

- Procedere con cautela quando si cammina su superfici in pendenza, scivolose o irregolari.
- Fare attenzione quando si cammina all'indietro in presenza di ostacoli.
- Non utilizzare il rollator per salire o scendere le scale.
- Non utilizzare il rollator sulle scale mobili.
- Non salire mai in piedi sul rollator per nessun motivo.
- Eventuali carichi devono essere trasportati solo nel cestino, sul vassoio o nella borsa. Prestare particolare attenzione quando si trasporta un carico pesante nel cestino (per il carico massimo del cestino, consultare il capitolo "Dati tecnici").



ATTENZIONE! Pericolo di lesioni

- Non permettere ai bambini di giocare con il rollator.
- Se esposte a temperature elevate (superiori a 41 °C), le maniglie di spinta si riscaldano con conseguente rischio di ustioni di primo grado.



IMPORTANTE! Pericolo di corrosione

- Il rollator non deve essere conservato all'esterno in presenza di clima umido o in ambienti umidi per un periodo di tempo prolungato.

2.2 Etichette e simboli sul prodotto

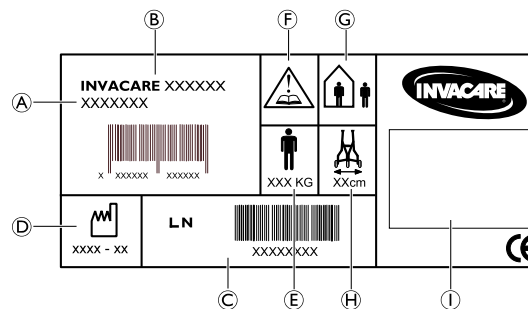

Sull'etichetta sono riportati tutti i dati tecnici importanti relativi all'ausilio per la deambulazione.

- | | |
|--------------------------|---|
| Ⓐ Codice articolo | Ⓕ Consultare il manuale d'uso |
| Ⓑ Denominazione prodotto | Ⓖ Ausilio per la deambulazione per uso interno ed esterno |
| Ⓒ Numero di serie | Ⓗ Larghezza max. dell'ausilio per la deambulazione |
| Ⓓ Data di produzione | Ⓘ Nome del produttore. |
| Ⓔ Peso max. utilizzatore | |

3 Uso

3.1 Prima dell'uso

Si raccomanda vivamente di non consegnare a nessuno il prodotto senza aver prima eseguito una valutazione completa delle esigenze specifiche dell'utilizzatore. È fondamentale che l'utilizzatore riceva dal prodotto il sostegno necessario, come prescritto da un operatore sanitario qualificato. Questo sia per la sicurezza dell'utilizzatore sia per la riuscita del suo percorso di guarigione.

3.2 Posizione di utilizzo



ATTENZIONE! **Pericolo di caduta**

– Assicurarsi che il fermo di sicurezza sia nella posizione bloccata prima di utilizzare il rollator.



Difficoltà di regolazione della leva

– La leva di bloccaggio e la relativa rondella devono essere montate sul lato esterno del tubo.

1.

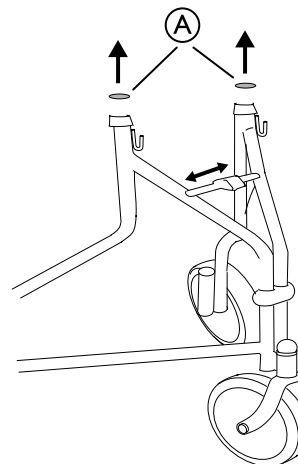

Rimuovere i tappi in plastica **A** e aprire il rollator.

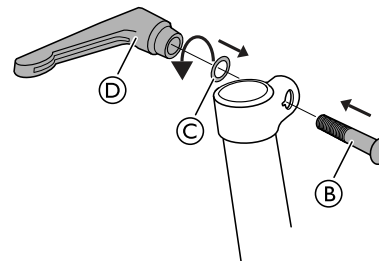

2. Fissare il bullone **B** e la rondella **C**.



Assicurarsi che il bullone sia ben inserito nell'incavo del raccordo.

3. Fissare la leva di bloccaggio **D** al bullone **B**.

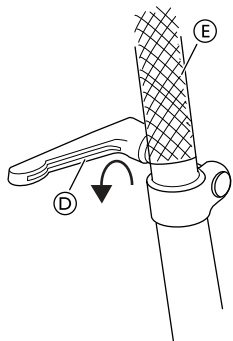

4. Inserire la maniglia **E** nel tubo.
5. Stringere la leva di bloccaggio **D**.

 Le leve di bloccaggio devono essere rivolte verso il basso durante l'utilizzo.

6. Ripetere l'operazione sul lato opposto.

3.3 Chiusura e apertura del rollator

Chiusura del rollator

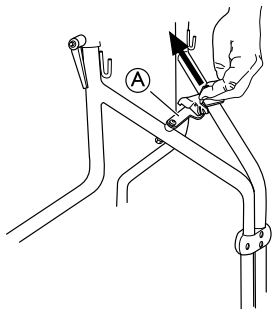

1. Tirare il fermo di sicurezza **A** verso l'alto, all'indietro.
2. Spingere le maniglie verso l'interno per chiudere il rollator.



ATTENZIONE!

Rischio di pizzicamento

– Quando si chiude il rollator, prestare attenzione affinché nessuna parte del corpo venga pizzicata tra i componenti del telaio.

Apertura del rollator



ATTENZIONE!

Pericolo di caduta

– Assicurarsi che il fermo di sicurezza sia nella posizione bloccata prima di utilizzare il rollator.

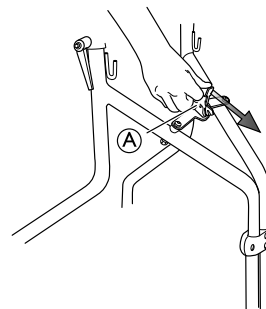

1. Spingere le maniglie verso l'esterno per aprire il rollator.
2. Per bloccare il rollator in posizione di apertura, tirare il fermo di sicurezza **A** verso il basso, in avanti.

3.4 Montaggio della borsa, del cestino e del vassoio

Borsa

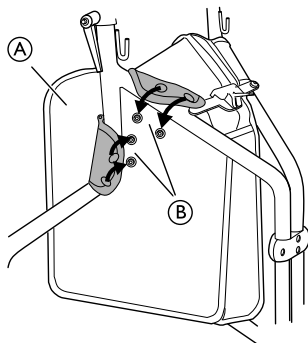

1. Montare la borsa **A** tra i tubi del telaio.
2. Piegare i risvolti di fissaggio **B** sui tubi e fissare i bottoni.
3. Ripetere l'operazione sul lato opposto.

Cestino

1.

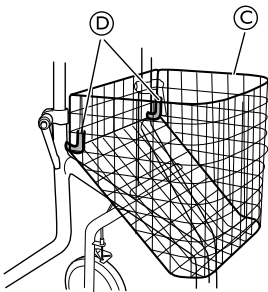

Fissare il cestino **C** ai ganci di fissaggio **D**.

1542458-C

Vassoio

1.

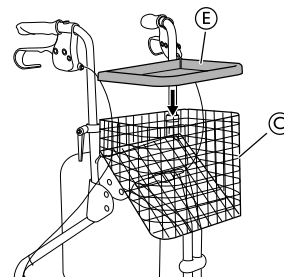

Posizionare il vassoio **E** sulla parte superiore del cestino **C**.

3.5 Utilizzo dei freni a mano

1.

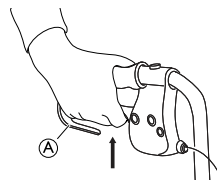

2.

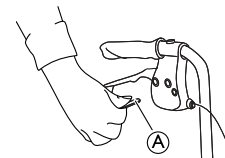

1. Tirare delicatamente verso l'alto entrambe le maniglie dei freni **A** per applicare i freni.
2. Premere completamente verso il basso le maniglie dei freni **A** per applicare i freni di stazione.



Un suono distinto indica che il freno si trova nella posizione corretta.

 È importante che entrambi i freni siano in posizione di stazionamento.

3. Per rilasciare i freni di stazionamento, tirare verso l'alto le maniglie dei freni.

Regolazione dell'effetto frenante



ATTENZIONE!

Rischio di scarso effetto frenante

– La regolazione del freno deve essere eseguita da personale qualificato.

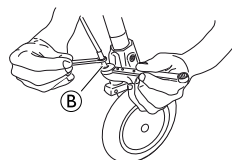
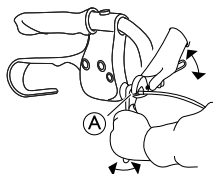

Il freno può essere regolato sia in corrispondenza della maniglia **A** sia più in basso in corrispondenza della ruota **B**.



Chiave da 8 mm e 10 mm (non inclusa)

3.6 Regolazione dell'altezza/angolazione delle maniglie

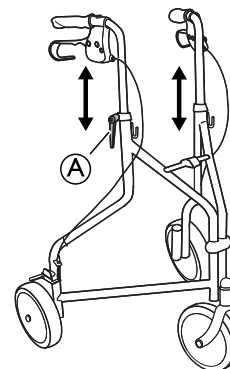

1. Posizionarsi in piedi con le spalle dritte dietro il rollator.
2. Allentare la leva **A**.
3. Regolare la maniglia a un'altezza e/o angolazione adeguata.



Di solito, le maniglie dovrebbero essere posizionate all'altezza dei polsi. Il terapeuta può suggerire altezze differenti in base alle esigenze specifiche del cliente.

4. Stringere nuovamente la leva.
5. Ripetere l'operazione sull'altro lato.

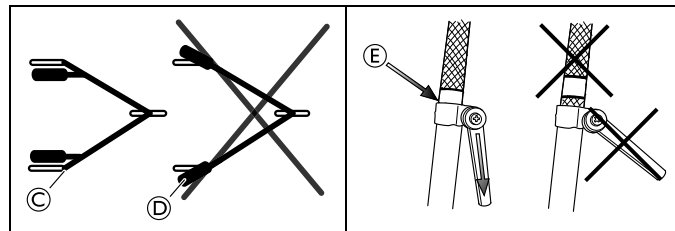

**ATTENZIONE!****Pericolo di caduta**

- Durante l'utilizzo del rollator, le maniglie di spinta devono essere rivolte direttamente all'indietro ©. In nessun caso devono essere orientate verso l'esterno ④.
- Le maniglie non devono essere mai regolate al di sopra della posizione più elevata, indicata dalla zigrinatura sui tubi ⑤. Le maniglie devono essere regolate alla stessa altezza su entrambi i lati.

3.7 Per camminare**ATTENZIONE!****Pericolo di caduta**

- Prestare la massima attenzione se le ruote si arrestano contro un ostacolo.

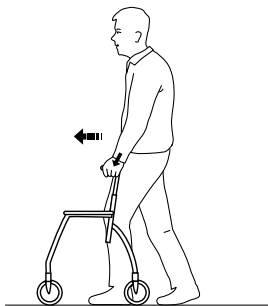

1. Posizionare l'ausilio per la deambulazione a poca distanza davanti a sé e fare un passo verso di esso utilizzando le impugnature come sostegno.

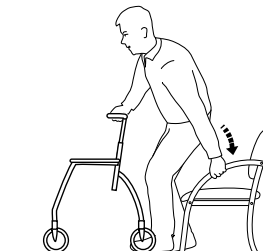
3.8 Per sedersi su una sedia

1. Fermarsi in piedi davanti alla sedia con l'ausilio per la deambulazione, la parte posteriore delle gambe deve toccare la sedia.
2. Posizionare le mani sui braccioli della sedia, piegarsi leggermente in avanti e sedersi con cautela.

3.9 Alzarsi in piedi**ATTENZIONE!****Rischio di ribaltamento**

- Non utilizzare mai l'ausilio per la deambulazione per alzarsi in piedi dalla posizione seduta.
- Per sedersi o alzarsi in piedi, ad esempio da una sedia, i freni di stazione devono essere bloccati quando l'ausilio per la deambulazione è utilizzato come supporto.

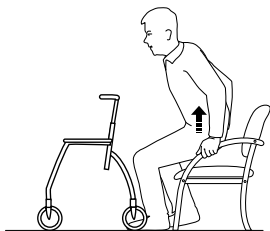

1. Posizionare l'ausilio per la deambulazione davanti a sé, utilizzare i braccioli della sedia come supporto e alzarsi con cautela in posizione eretta.
2. Una volta stabilmente in piedi, trasferire le mani sulle impugnature dell'ausilio per la deambulazione.

4 Cura e manutenzione

4.1 Manutenzione



La manutenzione dovrebbe essere effettuata almeno una volta all'anno.

Per garantire delle prestazioni ottimali e la sicurezza, controllare periodicamente che venga rispettato quanto segue:

- Assicurarsi che le viti e i dispositivi di regolazione siano serrati correttamente.
- Non utilizzare mai un ausilio per la deambulazione difettoso. Non tentare di ripararlo da soli!
- Non utilizzare l'ausilio per la deambulazione se le impugnature sono allentate. Sostituire le maniglie secondo le istruzioni per la manutenzione che possono essere richieste al rappresentante Invacare locale.
- Verificare il funzionamento dei freni. Se i freni devono essere regolati, consultare il capitolo 3 Uso, pagina 63 nel presente manuale d'uso.
- Controllare periodicamente che le rotelle siano posizionate saldamente in sede, non siano usurate o danneggiate.
- Accertarsi che le ruote siano prive di capelli, filacci o altro tipo di sporcizia.

4.2 Pulizia

Il prodotto può essere pulito e disinfettato con prodotti disponibili in commercio.



IMPORTANTE

- La pulizia deve essere effettuata almeno una volta l'anno.
- Non utilizzare prodotti detergenti abrasivi.
- Non utilizzare sistemi di pulizia a vapore.
- Non utilizzare mai acidi, alcali o solventi.

- Il prodotto può essere lavato utilizzando una macchina per il lavaggio o a mano.
- La temperatura di lavaggio e asciugatura non deve essere superiore a 60 °C.
- È possibile utilizzare sistemi di pulizia ad alta pressione o un normale getto d'acqua. Tuttavia, non dirigere il getto verso cuscinetti, fori di drenaggio o etichette.
- Pulire con un panno umido e un detergente delicato.
- Pulire le ruote con una spazzola (non metallica!).
- Dopo il lavaggio asciugare il prodotto con un panno.

Disinfezione

Disinfettare il prodotto strofinando tutte le superfici generalmente accessibili con un disinfettante.

5 Dopo l'utilizzo

5.1 Smaltimento

Al termine del ciclo di vita del prodotto, provvedere al corretto smaltimento del prodotto stesso, degli accessori e del materiale di imballaggio.

Le singole parti possono essere separate e trattate in base al materiale di cui sono composte.

Si prega di salvaguardare l'ambiente e di riciclare il prodotto rivolgendosi presso un centro di riciclaggio locale.

5.2 Riutilizzo

Questo prodotto è adatto per essere riutilizzato dopo aver eseguito le seguenti operazioni:

- Ispezione
- Pulizia

Per ulteriori informazioni, consultare il capitolo 4 Cura e manutenzione, pagina 69.



ATTENZIONE! **Pericolo di lesioni**

- Fare sempre controllare il prodotto in base alle istruzioni per il servizio assistenza, prima di consegnare il prodotto ad un altro utilizzatore.
- Se è stato riscontrato un danno, non utilizzare il prodotto.



Il manuale d'uso è parte integrante del prodotto. Assicurarsi che il manuale d'uso venga sempre consegnato insieme al prodotto.

6 Dati tecnici

6.1 Dimensioni e peso

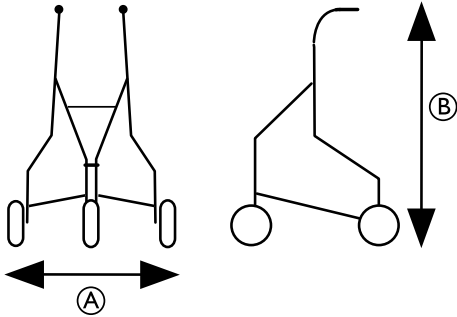

	Delta P429/2 - P429/2C
Larghezza totale A	680 mm
Altezza totale B	830 - 950 mm
Altezza min./max. utilizzatore	1600 - 1830 mm
Limiti di peso	135 kg *
Carico max. cestino	5 kg
Carico max. vassoio	5 kg
Carico max. borsa	5 kg



* I limiti di peso comprendono il contenuto del cestino, vassoio o borsa e il peso dell'utilizzatore.

6.2 Materiale

Telaio	Acciaio verniciato a polvere di poliestere / Acciaio cromato
Maniglie di spinta	Acciaio cromato
Impugnature	PVC
Ruote	Polipropilene con battistrada in TPE
Componenti in plastica	Materiale conforme al contrassegno (PA, PP, PE)
Viti	Acciaio, con protezione antiruggine

Inhoudsopgave

Deze handleiding dient te worden overhandigd aan de gebruiker van het product. Lees deze handleiding VÓÓR u het product gebruikt en bewaar hem voor eventuele raadplegingen in de toekomst.

1 Algemeen	74
1.1 Over deze gebruiksaanwijzing	74
1.2 Bedoeld gebruik	74
1.3 Levensduur	74
1.4 Omvang van de levering	74
1.5 Garantie	75
2 Veiligheid	76
2.1 Algemene waarschuwingen	76
2.2 Typeplaatjes en symbolen op het product	76
3 Gebruik	77
3.1 Vóór gebruik	77
3.2 Gebruiksstand	77
3.3 De rollator in- en uitklappen	78
3.4 De tas, het mandje en het werkblad monteren	79
3.5 De handremmen gebruiken	80
3.6 De hoogte/hoek van de handvatten aanpassen	80
3.7 Lopen	81
3.8 Op een stoel gaan zitten	81
3.9 Opstaan vanuit een zittende positie	82
4 Onderhoud en verzorging	83
4.1 Onderhoud	83
4.2 Reiniging	83
5 Na gebruik	84
5.1 Afvoeren	84
5.2 Hergebruiken	84

6 Technische Specificaties	85
6.1 Afmetingen en gewicht	85
6.2 Materiaal	85

I Algemeen

I.1 Over deze gebruiksaanwijzing

Deze gebruiksaanwijzing bevat belangrijke informatie over uw product. Lees de gebruiksaanwijzing aandachtig door en volg de veiligheidsinstructies op om zeker te zijn van een veilig gebruik van het product.

De persoon die het product voorschrijft, of die verantwoordelijk is voor de gebruiker, moet er voor zorgen dat het product geschikt is voor de gebruiker. De gebruiker moet instructies krijgen over hoe het product kan worden gebruikt. Deze instructies moeten het gebruik van de verschillende functies behandelen, en hoe het product niet mag worden gebruikt. De gebruiker moet ook worden gewezen op de waarschuwingen voor gebruik in de gebruiksaanwijzing.

Symbolen in deze handleiding

In deze gebruiksaanwijzing worden waarschuwingen aangeduid door symbolen. De waarschuwingssymbolen worden vergezeld van een kop die de ernst van het gevaar aangeeft.



WAARSCHUWING

Duidt op een gevaarlijke situatie die kan leiden tot ernstig letsel of overlijden als de situatie niet wordt vermeden.



Tips en adviezen

Hier worden nuttige tips, adviezen en informatie voor efficiënt, probleemloos gebruik gegeven.



Dit product voldoet aan richtlijn 93/42/EEG

betreffende medische hulpmiddelen. De introductiedatum van dit product staat vermeld in de CE-conformiteitsverklaring.

I.2 Bedoeld gebruik

Indicaties

De rollator is bedoeld voor het ondersteunen en verbeteren van een beperkt loopvermogen. De gebruiker moet nog goed genoeg kunnen lopen om het huis te verlaten, de gebruikelijke dagelijkse activiteiten te verrichten en deel te nemen aan het sociale leven zonder dat hij/zij zichzelf of anderen daarbij in gevaar brengt.

De rollator is bedoeld om iemand bij het lopen te ondersteunen. Daarnaast kan in de rollator bagage worden meegenomen, in een speciaal daarvoor ontworpen mandje, op het werkblad of in een tas.

Het maximale gebruikersgewicht is 135 kg. Deze gewichtslimiet is inclusief het gewicht van de gebruiker en de inhoud van het mandje.

I.3 Levensduur

De verwachte levensduur van dit product is bij gebruik in overeenstemming met de veiligheidsinstructies, onderhoudstermijnen en bij correct gebruik vijf jaar. De effectieve levensduur van dit product kan variëren afhankelijk van de frequentie en intensiteit van het gebruik.

I.4 Omvang van de levering

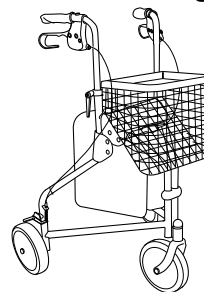

- Rollator, gedeeltelijk gemonteerd
- Mand, werkblad en tas
- Gebruiksaanwijzing

I.5 Garantie

Wij bieden twee jaar garantie vanaf de leveringsdatum. Op basis van lokale regelgevingen zijn afwijkingen mogelijk. Schade door normale slijtage aan bijvoorbeeld wielen, handgrepen en remmen of schade die wordt veroorzaakt door abnormaal gebruik (bijvoorbeeld overschrijding van het max. gewicht van de gebruiker) valt niet onder de garantie. De instructies betreffende onderhoud en bediening moeten worden opgevolgd indien u aanspraak wilt kunnen maken op de garantie.

2 Veiligheid

2.1 Algemene waarschuwingen



WAARSCHUWING!

Risico op vallen

- Wees voorzichtig bij het lopen op hellende, glibberige of oneffen ondergrond.
- Wees voorzichtig wanneer u achteruit over obstakels loopt.
- Gebruik de rollator niet om de trap op of af te lopen.
- Gebruik de rollator niet op de roltrap.
- Ga nooit op de rollator staan.
- Lading mag alleen worden vervoerd in het mandje, op het werkblad of in de tas. Wees voorzichtig wanneer u zware spullen in het mandje vervoert (raadpleeg voor de maximale belasting van het mandje hoofdstuk “Technische gegevens”).



WAARSCHUWING!

Kans op lichamelijk letsel

- Laat kinderen niet met de rollator spelen.
- Wanneer de duwhandvatten worden blootgesteld aan extreme temperaturen (boven de 41°C) kan dit eerstegraads brandwonden veroorzaken.



BELANGRIJK!

Risico op roestvorming

- U mag de rollator niet gedurende lange tijd bij nat weer buiten of in een vochtige ruimte laten staan.

2.2 Typeplaatjes en symbolen op het product

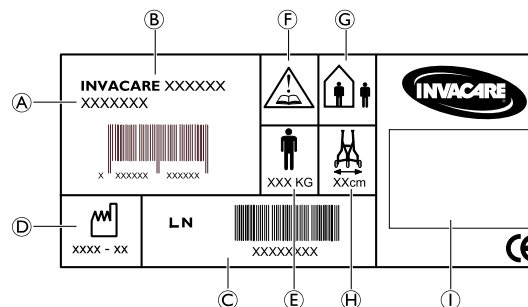

Het label bevat alle belangrijke technische informatie met betrekking tot uw rollator.

- | | |
|--------------------------|----------------------------------|
| Ⓐ Artikelnummer | Ⓕ Zie de gebruikershandleiding |
| Ⓑ Productnaam | Ⓖ Rollator voor binnen en buiten |
| Ⓒ Serienummer | Ⓗ Max. breedte rollator |
| Ⓓ Fabricagedatum | Ⓘ Naam fabrikant. |
| Ⓔ Max. gebruikersgewicht | |

3 Gebruik

3.1 Vóór gebruik

Wij adviseren u het product pas aan iemand te verstrekken nadat alle specifieke behoeften van deze persoon zijn onderzocht. Het is belangrijk dat de rollator de gebruiker de ondersteuning geeft die hij/zij nodig heeft, zoals voorgeschreven door een gekwalificeerde deskundige. Dit is van belang voor de veiligheid van de gebruiker en voor het goed verlopen van het herstelproces.

3.2 Gebruiksstand



WAARSCHUWING!

Risico op vallen

- Controleer voordat u de rollator gebruikt of de veiligheidsvergrendeling goed vastzit.



Moeilijk te verstellen hendel

- De vergrendelingshendel en de sluitring moeten aan de buitenkant van de buis worden gemonteerd.

1.

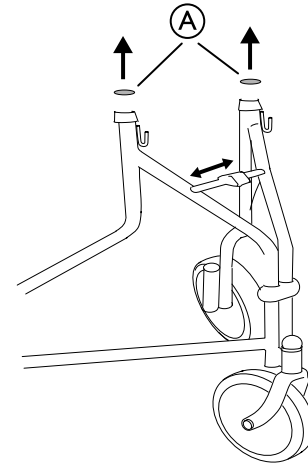

Verwijder de kunststof doppen ① en open de rollator.

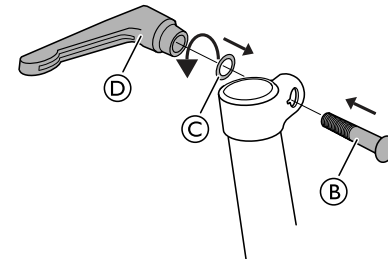

2. Breng de bout ② en de sluitring ③ aan.



Zorg ervoor dat de boutopening in de uitsparing in de bevestiging valt.

3. Breng de vergrendelingshendel ④ aan op de bout ③.

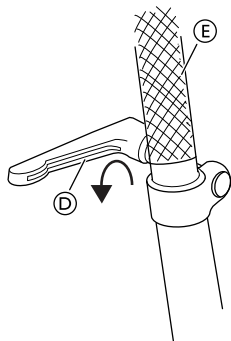

4. Monteer het handvat ⑤ op de buis.
5. Zet de vergrendelingshendel ④ vast.

 Bij gebruik moeten de vergrendelingshendels naar beneden wijzen.

6. Herhaal de procedure aan de andere kant.

3.3 De rollator in- en uitklappen

De rollator inklappen

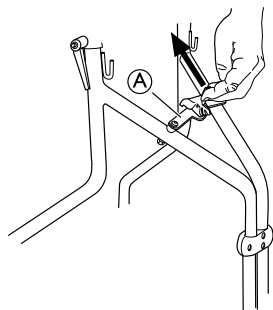

1. Trek de veiligheidsvergrendeling ① omhoog - naar achteren.
2. Duw de handvatten naar elkaar toe om de rollator in te klappen.



WAARSCHUWING!

Uw vingers kunnen bekneld raken

– Zorg dat uw lichaamsdelen niet bekneld raken tussen de onderdelen van het frame wanneer u de rollator inklapt.

De rollator uitklappen



WAARSCHUWING!

Risico op vallen

– Controleer voordat u de rollator gebruikt of de veiligheidsvergrendeling goed vastzit.

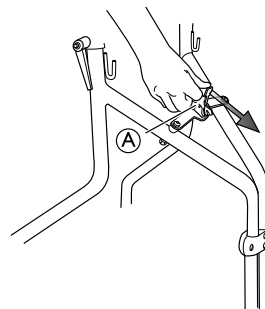

1. Duw de handvatten van elkaar af om de rollator uit te klappen.
2. Duw de veiligheidsvergrendeling ① omlaag en naar voren om de rollator in de uitgeklapte stand te vergrendelen.

3.4 De tas, het mandje en het werkblad monteren

Tas

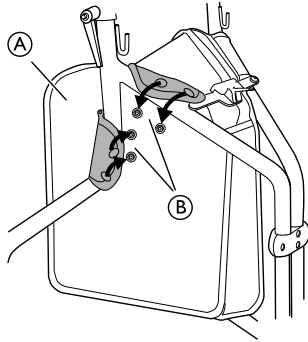

1. Monteer de tas ① tussen de buizen van het frame.
2. Vouw de bevestigingsflappen ② over de buizen en maak de knopen dicht.
3. Herhaal de procedure aan de andere kant.

Mand

1.

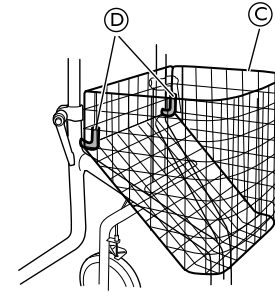

Bevestig het mandje ③ aan de bevestigingshaken ④.

Werkblad

1.

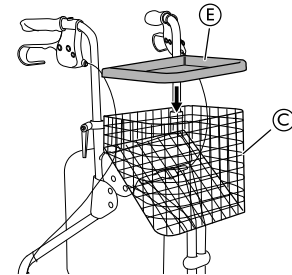

Plaats het werkblad ⑤ boven op het mandje ③.

3.5 De handremmen gebruiken

1. 2.



1. U kunt remmen door beide remhendels (A) omhoog te trekken.
2. De parkeerremmen treden in werking wanneer u de remhendels (A) helemaal omlaag duwt.

 Een hoorbaar geluid geeft aan dat de rem in de juiste stand staat.

 Zorg ervoor dat beide remmen in de parkeerstand worden gezet.

3. U kunt de parkeerremmen ontgrendelen door de remhendels omhoog te trekken.

De remwerking aanpassen



WAARSCHUWING!

Risico op verminderd remeffect

– De aanpassing van de rem moet worden uitgevoerd door gekwalificeerd personeel.

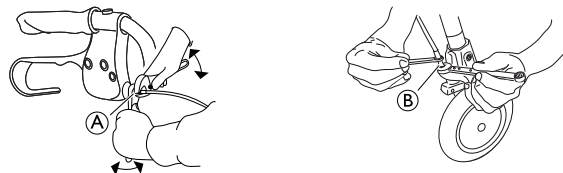

De rem kan worden afgesteld met zowel het handvat (A) of aan de onderzijde met het wielte (B).



8 mm en 10 mm steeksleutels (niet meegeleverd)

3.6 De hoogte/hoek van de handvatten aanpassen

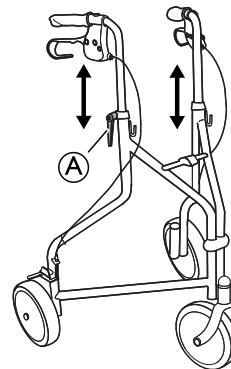

1. Ga achter de rollator staan terwijl u uw schouders laat hangen.
2. Draai de hendel (A) los.

3. Stel het handvat af op de juiste hoogte en/of hoek.

i De handvatten moeten over het algemeen op polshoogte worden afgesteld. Een therapeut kan een andere hoogte adviseren, afhankelijk van de specifieke behoeften van de cliënt.

4. Draai de hendel weer vast.

5. Herhaal de procedure aan de andere kant.

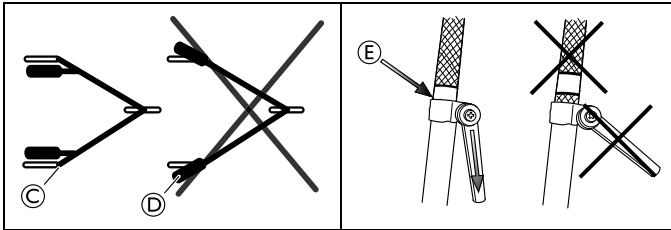

WAARSCHUWING!

Risico op vallen

- Bij gebruik van de rollator moeten de handvatten helemaal naar achteren © wijzen. Ze mogen onder geen enkele omstandigheid naar buiten wijzen ④.
- Stel de handvatten nooit hoger dan de hoogste positie in, zoals wordt aangegeven door de markering ⑤ op de buizen. De handvatten moeten aan beide zijden op dezelfde hoogte moeten worden afgesteld.

3.7 Lopen



WAARSCHUWING!

Risico op vallen

- Pas op als de wielen op een obstakel stuiten.

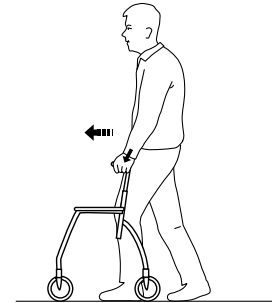

1. Zet de rollator een klein stukje voor u neer en zet een stap richting de rollator terwijl u de handgrepen vasthoudt ter ondersteuning.

3.8 Op een stoel gaan zitten

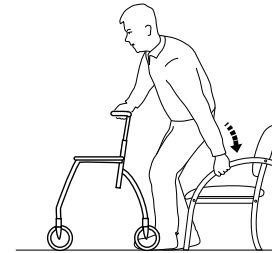

1. Loop tot voor de stoel en zwenk met de rollator achteruit tot u de stoel achter uw benen voelt.
2. Pak met uw handen de armleuningen van de stoel vast, leun lichtjes voorover en ga voorzichtig zitten.

3.9 Opstaan vanuit een zittende positie



WAARSCHUWING!

Risico op kantelen

- Gebruik de rollator nooit om u vanuit een zitpositie omhoog te trekken.
- De parkeerremmen moeten in de vergrendelde stand staan wanneer de rollator als steun wordt gebruikt bij het gaan zitten of opstaan, bijvoorbeeld vanuit een stoel.

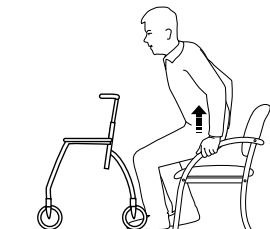

1. Zet de rollator voor u neer, steun op de armleningen van uw stoel en duw uzelf voorzichtig omhoog tot u staat.
2. Zodra u stevig staat, kunt u uw handen op de handvatten van de rollator plaatsen.

4 Onderhoud en verzorging

4.1 Onderhoud



Onderhoud dient minstens eenmaal per jaar plaats te vinden.

Voor een goede en veilige werking moet u regelmatig controleren of aan de volgende voorwaarden wordt voldaan:

- Controleer of de schroeven en bijstellingen goed zijn vastgezet.
- Gebruik nooit een rollator met een defect. Probeer nooit iets zelf te repareren!
- Gebruik de rollator niet als de handgrepen loszitten. Wijzig de handgrepen volgens de onderhoudsinstructies die u kunt opvragen bij uw Invacare-vertegenwoordiger.
- Controleer de werking van de remmen. Voor het bijstellen van de remmen zie hoofdstuk 3 Gebruik, pagina 77 in deze gebruikershandleiding.
- Controleer de zwenkwieltjes regelmatig op loszitten, slijtage en beschadiging.
- Zorg dat de wielen vrij zijn van haar, pluisjes en ander vuil.

4.2 Reiniging

Het product kan worden schoongemaakt en gedesinfecteerd met behulp van commercieel verkrijgbare middelen.



BELANGRIJK

- Reiniging dient minstens eenmaal per jaar plaats te vinden.
- Gebruik geen schurende of bijtende schoonmaakmiddelen.
- Geen stoomreiniger gebruiken.
- Gebruik nooit zuren, alkaliën of oplosmiddelen.

- Het product kan in een speciale wasmachine of handmatig worden gewassen.
- De was- en droogtemperatuur mag niet hoger zijn dan 60° C.
- Een hogedrukreiniger of gewone waterstraal mag worden gebruikt. Richt de straal alleen niet op de lagers, afvoergaten of labels.
- Reinig met een vochtige doek en een mild reinigingsmiddel.
- Reinig de wielen met behulp van een borstel (geen staalborstel).
- Droog het product af na het reinigen.

Desinfectie

Desinfecteer het product door alle algemeen toegankelijke oppervlakken af te nemen met een desinfectiemiddel.

5 Na gebruik

5.1 Afvoeren

Als het product niet langer kan worden gebruikt, dienen het product, de bijbehorende accessoires en het verpakkingsmateriaal op de juiste wijze te worden gesorteerd.

De afzonderlijke onderdelen kunnen worden gescheiden en behandeld volgens de voorschriften van het materiaal waaruit ze bestaan.

Wij hopen dat u voldoende milieubewust bent om dit product na de levensduur naar een afvalverwerkingsstation te brengen.

5.2 Hergebruiken

Dit product is geschikt voor hergebruik indien aan het volgende wordt voldaan:

- Inspectie
- Reiniging

Zie hoofdstuk 4 Onderhoud en verzorging, pagina 83 voor meer informatie.



WAARSCHUWING!

Risico op lichamelijk letsel

- U dient het product altijd op beschadigingen te inspecteren volgens de onderhoudsinstructies voordat het aan een andere gebruiker wordt overgedragen.
- Gebruik het product niet als er schade wordt vastgesteld.



De gebruiksaanwijzing hoort bij het product. Zorg ervoor dat de gebruiksaanwijzing samen met het product wordt overhandigd.

6 Technische Specificaties

6.1 Afmetingen en gewicht

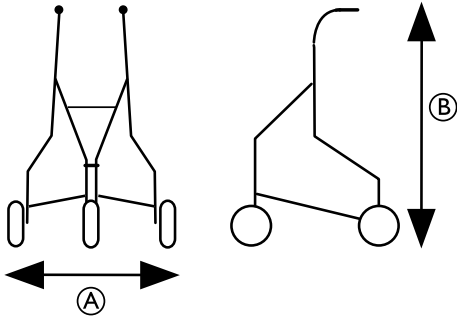

Delta P429/2 — P429/2C	
Totale breedte A	680 mm
Totale hoogte B	830 – 950 mm
Min./max. lengte gebruiker	1600 – 1830 mm
Gewichtslimieten	135 kg *
Max. belasting mandje	5 kg
Max. belasting werkblad	5 kg
Maximale belasting van tas	5 kg

 * De gewichtslimiet is inclusief de inhoud van het mandje, het werkblad of de tas, plus het gewicht van de gebruiker.

6.2 Materiaal

Frame	Staal met polyester poedercoating/verchroomd staal
Handvatten	Verchroomd staal
Handgrepen	PVC
Wielen	Polypropyleen met pedalen van thermoplastisch elastomeer (TPE)
Plastic onderdelen	Materiaal volgens markering (PA, PP, PE)
Schroeven	Staal, roestwerend

Índice

Este manual TEM de ser fornecido ao utilizador do produto. ANTES de utilizar este produto, leia este manual e guarde-o para futuras consultas.

1 Geral	88
1.1 Acerca deste manual	88
1.2 Utilização prevista	88
1.3 Vida útil	88
1.4 Material incluído na entrega	88
1.5 Garantia	89
2 Segurança	90
2.1 Advertências gerais	90
2.2 Etiquetas e símbolos no produto	90
3 Utilização	91
3.1 Antes de utilizar	91
3.2 Posição de funcionamento	91
3.3 Encartar e abrir o andarilho	92
3.4 Montar a mala, o cesto e o tabuleiro	93
3.5 Utilizar os travões de mão	93
3.6 Ajustar a altura/ângulo dos manípulos	94
3.7 Marcha	95
3.8 Sentar-se numa cadeira	95
3.9 Colocar-se de pé	95
4 Cuidados a ter e manutenção	97
4.1 Manutenção	97
4.2 Limpeza	97
5 Após a utilização	98
5.1 Eliminação	98
5.2 Reutilização	98

6 Características técnicas	99
6.1 Dimensões e peso	99
6.2 Material	99

I Geral

I.1 Acerca deste manual

Este Manual de Utilização contém informações importantes acerca do produto. De forma a garantir a segurança durante a utilização do produto, leia cuidadosamente o Manual de Utilização e siga as instruções de segurança.

A pessoa que prescrever o produto ou que for responsável pelo utilizador deve assegurar que o produto se adequa ao utilizador. O utilizador irá receber instruções sobre como utilizar o produto. Estas instruções incluem como usar as funcionalidades e uma descrição das limitações de utilização. O utilizador também será notificado sobre as advertências de utilização apresentadas no manual de utilização.

Símbolos utilizados neste manual

Neste Manual de Utilização, as advertências são indicadas por símbolos. Os símbolos de advertência são acompanhados por um cabeçalho que indica a gravidade do perigo.



ADVERTÊNCIA

Indica uma situação perigosa que, se não for evitada, poderá resultar em morte ou em lesões graves.



Sugestões e recomendações

Fornece sugestões, recomendações e informações úteis para uma utilização eficiente, sem problemas.



Este produto está em conformidade com a Directiva 93/42/CEE relativamente a dispositivos médicos. A data de lançamento deste produto é indicada na declaração de conformidade da CE.

I.2 Utilização prevista

Indicações

O andarilho destina-se a apoiar e a melhorar uma capacidade de marcha limitada. A capacidade de marcha restante do utilizador deve ser suficiente para o permitir sair de casa, participar nas atividades típicas do dia-a-dia e em atividades sociais sem risco para o utilizador ou para as outras pessoas.

O andarilho destina-se a apoiar uma pessoa durante a marcha.

O andarilho pode também transportar cargas, quer num cesto desenhado para esse propósito, num tabuleiro ou numa mala.

O peso máx. do utilizador é 135 kg. Este limite de peso inclui o peso do utilizador e o conteúdo do cesto.

I.3 Vida útil

A vida útil prevista deste produto é de cinco anos, quando o mesmo é utilizado em conformidade com as instruções de segurança, intervalos de manutenção e utilização correcta indicados neste manual. O ciclo de vida efectivo do produto pode variar conforme a frequência e intensidade de utilização.

I.4 Material incluído na entrega

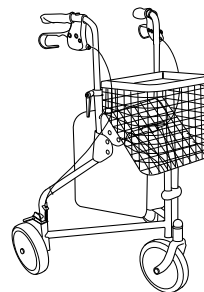

- Andarilho, parcialmente montado
- Cesto, tabuleiro e mala
- Manual de utilização

I.5 Garantia

Oferecemos uma garantia de dois anos a contar da data de entrega.

Podem ocorrer desvios como consequência de acordos locais.

Os danos associados ao desgaste por uso normal, por exemplo, nas rodas, punhos e travões ou os danos causados por utilização indevida (p. ex. peso do utilizador excedido) não estão cobertos pela garantia. As instruções de funcionamento e manutenção deverão ser respeitadas para que a garantia seja válida.

2 Segurança

2.1 Advertências gerais



ADVERTÊNCIA!

Risco de queda

- Tenha especial cautela quando caminhar em superfícies inclinadas/escorregadias e irregulares.
- Tenha cuidado quando caminhar para trás sobre obstáculos.
- Não suba nem desça escadas com o andarilho.
- Não utilize o andarilho em escadas rolantes.
- Nunca se coloque de pé em cima do andarilho.
- As cargas só podem ser transportadas no cesto, no tabuleiro ou na mala. Tenha cuidado quando o cesto levar uma carga pesada (para obter informações sobre a carga máx. do cesto, consulte o capítulo "Dados técnicos").



ADVERTÊNCIA!

Risco de lesões

- Não deixe as crianças brincarem com o andarilho.
- Se os punhos para empurrar forem expostos a temperaturas excessivas (acima de 41 °C), pode ocorrer um risco de queimaduras de primeiro grau.



IMPORTANTE!

Risco de corrosão

- O andarilho não deve ser conservado no exterior com clima húmido, nem em ambientes húmidos durante um período prolongado.

2.2 Etiquetas e símbolos no produto

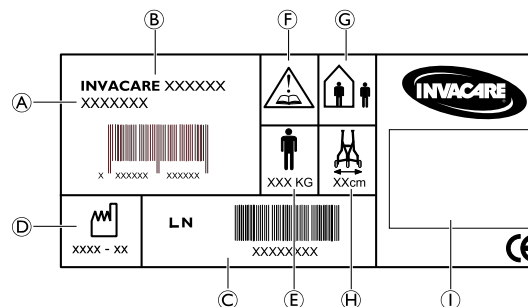

A etiqueta contém todas as informações técnicas importantes relativas ao acessório de marcha.

- Ⓐ Número de artigo
- Ⓑ Nome do produto
- Ⓒ Número de série
- Ⓓ Data de fabrico
- Ⓔ Peso máx. do utilizador
- Ⓕ Consulte o manual de utilização
- Ⓖ Acessório de marcha para interior e exterior
- Ⓗ Largura máx. do acessório de marcha
- Ⓘ Nome de fabricante.

3 Utilização

3.1 Antes de utilizar

Não recomendamos que o produto seja facultado a um utilizador sem que primeiro seja realizada uma avaliação completa das suas necessidades específicas. É importante que o utilizador obtenha o apoio de que precisa do produto, em conformidade com a prescrição de um profissional qualificado. A segurança do utilizador e o seu padrão de recuperação exigem-no.

3.2 Posição de funcionamento



ADVERTÊNCIA!

Risco de queda

- Certifique-se de que o fecho de segurança está numa posição bloqueada antes de utilizar o andarilho.



Alavanca de difícil ajuste

- A alavanca de bloqueio e a anilha devem ser montadas na parte exterior do tubo.

1.

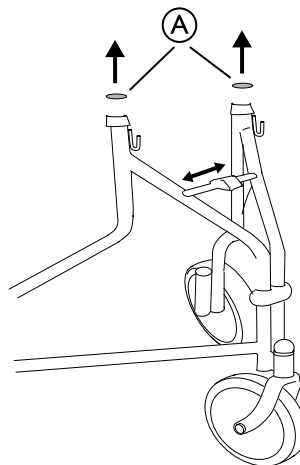

Remova os tampões de plástico **A** e abra o andarilho.

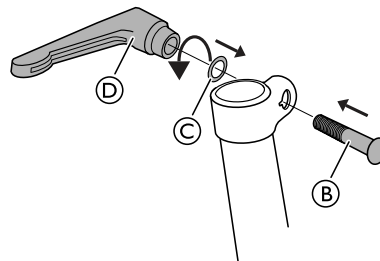

2. Fixe o parafuso **B** e a anilha **C**.



Assegure-se de que o parafuso entra na cavidade do encaixe.

3. Prenda a alavanca de bloqueio ④ ao parafuso ③.

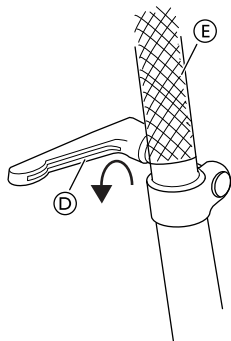

4. Encaixe o manípulo ⑤ ao tubo.
5. Aperte a alavanca de bloqueio ④.

 As alavancas de bloqueio têm de estar a apontar para baixo durante a utilização.

6. Repita o procedimento no lado oposto.

3.3 Encartar e abrir o andarilho

Encartar o andarilho

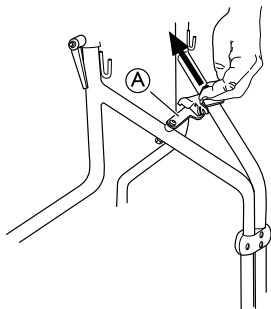

1. Puxe o gancho de segurança ① para cima e para trás.
2. Empurre os manípulos para dentro para encartar o andarilho.



ADVERTÊNCIA! **Risco de trilhadeira**

– Tenha em atenção o risco de entalar partes do corpo entre as peças do chassis ao encartar o andarilho.

Abrir o andarilho



ADVERTÊNCIA! **Risco de queda**

– Certifique-se de que o fecho de segurança está numa posição bloqueada antes de utilizar o andarilho.

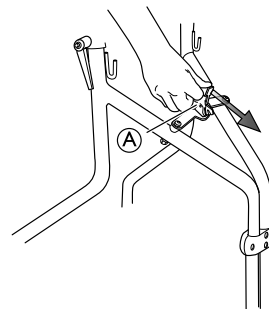

1. Empurre os manípulos para fora para abrir o andarilho.
2. Puxe o gancho de segurança ① para baixo e para a frente para bloquear o andarilho numa posição desdobrada.

3.4 Montar a mala, o cesto e o tabuleiro

Mala

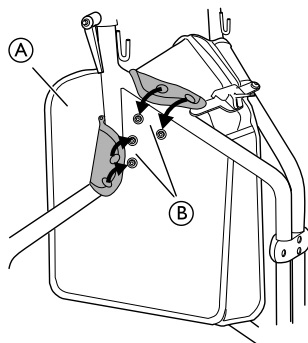

1. Monte a mala (A) entre os tubos do chassis.
2. Dobre as abas de fixação (B) sobre os tubos e fixe os botões.
3. Repita o procedimento no lado oposto.

Cesto

1.

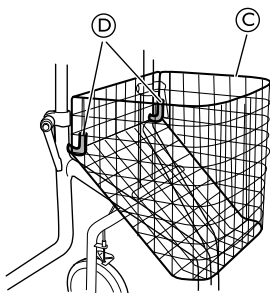

Encaixe o cesto (C) nos ganchos de fixação (D).

Tabuleiro

1.

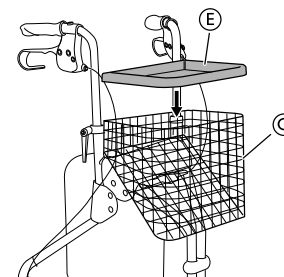

Coloque o tabuleiro (E) na parte superior do cesto (C).

3.5 Utilizar os travões de mão

1.

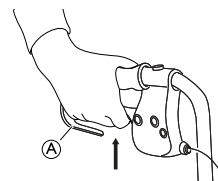

2.

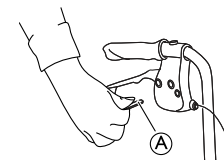

1. Aplique os travões puxando os dois manipuladores de travagem (A) para cima.
2. Para aplicar os travões de estacionamento, prima os manipuladores de travagem (A) completamente para baixo.



Um estalido sonoro indica que o travão está na posição correta.

 É importante colocar os dois travões na posição de estacionamento.

3. Para soltar os travões de estacionamento, puxe os manípulos de travagem para cima.

Ajustar o efeito de travagem



ADVERTÊNCIA!

Risco de efeito de travagem fraco

– O ajuste do travão deve ser realizado por pessoal qualificado.

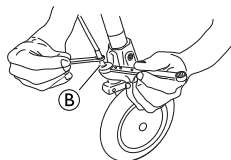
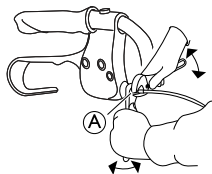

O travão pode ser ajustado pelo manípulo **A** ou por baixo da roda **B**.



Chave inglesa de 8 mm e 10 mm (não incluída)

3.6 Ajustar a altura/ângulo dos manípulos

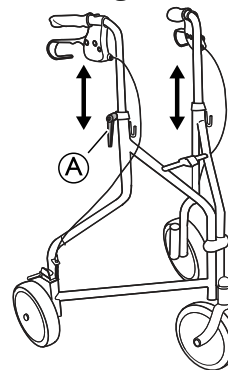

1. Coloque-se atrás do andarilho com os ombros direitos.
2. Desaperte a alavanca **A**.
3. Ajuste o manípulo para uma altura e/ou ângulo adequado.



Normalmente, os manípulos deverão estar posicionados à altura do pulso. O terapeuta poderá sugerir alturas diferentes conforme as necessidades específicas do cliente.

4. Volte a apertar a alavanca.
5. Repita o procedimento no outro lado.

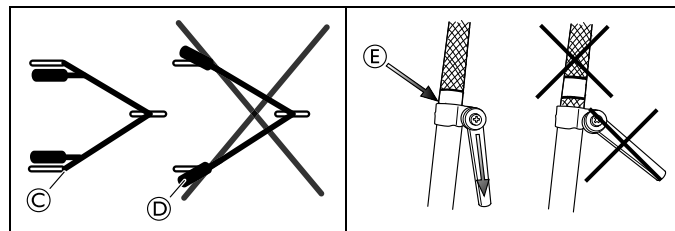

**ADVERTÊNCIA!****Risco de queda**

- Os guiaadores têm de apontar diretamente para trás © ao utilizar o andarilho. Em nenhuma circunstância deverão estar inclinados para fora Ⓞ.
- Os manípulos nunca deverão ser regulados acima da sua posição mais alta, o que é indicado pela superfície serrilhada nos tubos ⓔ. Os manípulos deverão estar regulados à mesma altura em ambos os lados.

3.7 Marcha**ADVERTÊNCIA!****Risco de queda**

- Tenha cuidado se as rodas pararem contra um obstáculo.

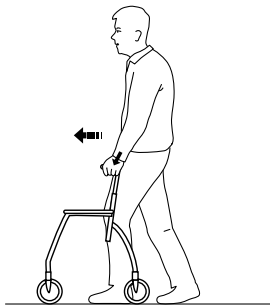

1. Coloque o acessório de marcha um pouco à sua frente e dê um passo na sua direção ao mesmo tempo que se apoia nas pernas.

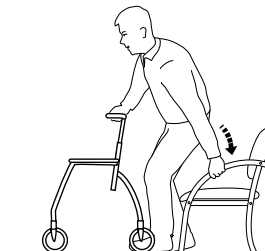
3.8 Sentar-se numa cadeira

1. Coloque-se em frente da cadeira com o acessório de marcha; a parte de trás das pernas deverá tocar na cadeira.
2. Coloque as mãos nos braços da cadeira, incline-se ligeiramente para a frente e sente-se com cuidado.

3.9 Colocar-se de pé**ADVERTÊNCIA!****Risco de basculação**

- Nunca utilize o acessório de marcha para se agarrar enquanto se levanta.
- Os travões de estacionamento devem estar na posição de travagem quando o acessório de marcha for utilizado como suporte para o utilizador se sentar ou levantar, por exemplo, de uma cadeira.

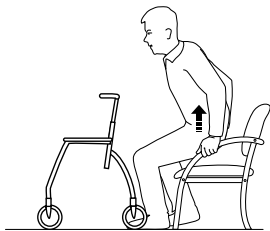

1. Coloque o acessório de marcha à sua frente, utilize os apoios de braços da cadeira como apoio e levante-se cuidadosamente.
2. Uma vez levantado e estabilizado nessa posição, transfira as mãos para as pegas do acessório de marcha.

4 Cuidados a ter e manutenção

4.1 Manutenção



O procedimento de manutenção deve ser realizado pelo menos uma vez por ano.

Para garantir um bom desempenho e segurança, devem assegurar-se as seguintes medidas:

- Assegurar que os parafusos e os ajustes estão bem apertados.
- Nunca utilizar um acessório de marcha com defeitos. Não tentar reparar o produto sem assistência!
- Se as pegas estiverem soltas, não utilizar o acessório de marcha. Mudar as pegas de acordo com as instruções de assistência, as quais podem ser solicitadas ao representante da Invacare.
- Verificar o funcionamento do travão. Se for necessário ajustar os travões, consulte o capítulo 3 Utilização, página 91 neste manual de utilização.
- Examinar os rodízios periodicamente para avaliar o encaixe, o desgaste e danos.
- Assegurar que as rodas não apresentam cabelos, algodão e outros resíduos.

4.2 Limpeza

O produto pode ser limpo e desinfetado utilizando detergentes disponíveis comercialmente.



IMPORTANTE

- A limpeza deve ser realizada pelo menos uma vez por ano.
- Não utilize um agente de limpeza abrasivo.
- Não utilize um aparelho de limpeza a vapor.
- Nunca utilize ácidos, alcalinos ou solventes.

- O produto pode ser lavado numa máquina de lavar ou à mão.
- A temperatura de lavagem e secagem não podem ser superiores a 60 °C.
- Pode utilizar um aparelho de limpeza de alta pressão ou jatos de água normais. No entanto, não aponte o jato para rolamentos, orifícios de drenagem ou etiquetas.
- Limpe com um pano húmido e um detergente suave.
- Limpe as rodas com uma escova (não utilizar uma escova metálica!).
- Após lavar, seque o produto.

Desinfecção

Desinfete o produto limpando todas as superfícies de acesso comum com desinfetante.

5 Após a utilização

5.1 Eliminação

Quando já não for possível utilizar o produto, este, os respectivos acessórios e o material de embalagem devem ser separados segundo um método correcto.

As partes individuais podem ser separadas e manuseadas de acordo com o respectivo material.

Seja amigo do ambiente e recicle este produto no fim da respectiva vida útil através das instalações de reciclagem existentes.

5.2 Reutilização

Este produto pode ser reutilizado após a realização dos seguintes passos:

- Inspeção
- Limpeza

Para obter informações detalhadas, consulte o capítulo 4 Cuidados a ter e manutenção, página 97.



ADVERTÊNCIA!

Perigo de lesões

- Inspeccione sempre o produto de acordo com as instruções de assistência antes de o transferir para outro utilizador.
- Se forem detectados danos, não utilize o produto.



O manual de utilização é um componente integral do produto. Certifique-se de que o manual de utilização é fornecido com o produto.

6 Características técnicas

6.1 Dimensões e peso

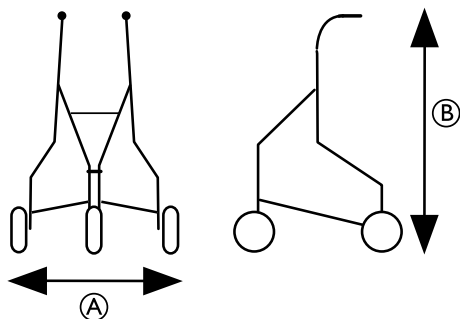

Delta P429/2 — P429/2C	
Largura total (A)	680 mm
Altura total (B)	830 – 950 mm
Altura máx./mín. do utilizador	1600 – 1830 mm
Limites de peso	135 kg *
Carga máx. do cesto	5 kg
Carga máx. do tabuleiro	5 kg
Carga máx. da mala	5 kg



* O limite de peso inclui o conteúdo do cesto, do tabuleiro ou da mala e o peso do utilizador.

6.2 Material

Chassis	Aço lacado revestido com poliéster / Aço cromado
Guiadores	Aço cromado
Pegas	PVC (policloreto de vinilo)
Rodas	Polipropileno com revestimentos de TPE
Peças de plástico	Material em conformidade com a marca (PA, PP, PE)
Parafusos	Aço com proteção antiferrugem

Notes

Belgium & Luxemburg:

Invacare nv
Autobaan 22
B-8210 Loppem
Tel: (32) (0)50 83 10 10
Fax: (32) (0)50 83 10 11
belgium@invacare.com
www.invacare.be

Italia:

Invacare Mecc San s.r.l.,
Via dei Pini 62,
I-36016 Thiene (VI)
Tel: (39) 0445 38 00 59,
Fax: (39) 0445 38 00 34,
italia@invacare.com
www.invacare.it

Switzerland:

Invacare AG
Benkenstrasse 260
CH-4108 Witterswil
Tel.: (41) (0)61 487 70 80
Fax.: (41) (0)61 487 70 81
switzerland@invacare.com
www.invacare.ch

Deutschland:

Invacare GmbH,
Alemannenstraße 10
D-88316 Isny
Tel: (49) (0)7562 700 0
Fax: (49) (0)7562 700 66
kontakt@invacare.com
www.invacare.de

Ireland:

Invacare Ireland Ltd,
Unit 5 Seatown Business Campus
Seatown Road, Swords, County Dublin
Tel : (353) 1 810 7084
Fax: (353) 1 810 7085
ireland@invacare.com
www.invacare.ie

United Kingdom:

Invacare Limited
Pencoed Technology Park, Pencoed
Bridgend CF35 5AQ
Tel: (44) (0) 1656 776 222
Fax: (44) (0) 1656 776 220
uk@invacare.com
www.invacare.co.uk

España:

Invacare SA
c/Areny s/n, Polígon Industrial de Celrà
E-17460 Celrà (Girona)
Tel: (34) (0)972 49 32 00
Fax: (34) (0)972 49 32 20
contactsp@invacare.com
www.invacare.es

Nederland:

Invacare BV
Celsiusstraat 46
NL-6716 BZ Ede
Tel: (31) (0)318 695 757
Fax: (31) (0)318 695 758
nederland@invacare.com
www.invacare.nl

France:

Invacare Poirier SAS
Route de St Roch
F-37230 Fondettes
Tel: (33) (0)2 47 62 64 66
Fax: (33) (0)2 47 42 12 24
contactfr@invacare.com
www.invacare.fr

Österreich:

Invacare Austria GmbH
Herzog Odilostrasse 101
A-5310 Mondsee
Tel.: (43) 6232 5535 0
Fax.: (43) 6232 5535 4
info@invacare-austria.com
www.invacare.at

1542458-C 2016-03-01

**Making Life's Experiences Possible™**

Manufacturer:

Invacare Rea AB
Växjövägen 303
SE-343 71 Diö
Sweden

**Yes, you can.®**